



SCOOTER ELETTRICO MOBILITY 200

MANUALE DI ISTRUZIONI

INDICE

1. CODICI	PAG.3
2. INTRODUZIONE	PAG.3
3. DESTINAZIONE D'USO	PAG.3
4. DICHIARAZIONE DI CONFORMITÀ UE	PAG.3
4.1 Norme e direttive di riferimento.....	pag. 4
5. AVVERTENZE GENERALI	PAG.4
6. SIMBOLOGIA UTILIZZATA	PAG.4
7. DESCRIZIONE GENERALE	PAG.5
Immagine a scopo illustrativo	pag.5
8. DICHIARAZIONE DI COMPATIBILITÀ ELETTRONICA	PAG.6
9. SICUREZZA	PAG.10
10. AVVERTENZE PER L'UTILIZZO	PAG.11
10.1 Avvertenze generali.....	pag. 11
10.2 Modifiche.....	pag. 11
10.3 Prima di ogni uso	pag. 12
10.4 Limitazioni di peso.....	pag. 12
10.5 Temperatura	pag. 12
11. FUNZIONAMENTO DELLO SCOOTER	PAG.12
11.1 Pannello di controllo	pag. 12
11.2 Regolazione dello sterzo	pag. 13
11.3 Regolazione dei braccioli.....	pag. 14
11.4 Regolazione del sedile	pag. 14
11.5 Funzione blocco/sblocco ruote.....	pag. 15
12. PRIMA MESSA IN FUNZIONE DELLO SCOOTER	PAG.16
13. MONTAGGIO E SMONTAGGIO	PAG.16
13.1 Montaggio.....	pag. 16
13.2 Smontaggio.....	pag. 19
14. GUIDARE	PAG.19
14.1 Salire e scendere.....	pag. 19
14.2 Guida di base	pag. 20
14.3 Sterzare	pag. 20
14.4 Controllo attraverso le strettoie.....	pag. 21
14.5 Percorrere salite e discese	pag. 22
14.6 Impianto frenante del motore.....	pag. 23
14.7 Freno di stazionamento	pag. 23
14.8 Protezione termica.....	pag. 23
15. TRASPORTO	PAG.23
15.1 Trasportare lo scooter	pag. 23
16. PULIZIA	PAG.24
16.1 Pulizia pneumatici	pag. 24
16.2 Pulizia corpo.....	pag. 24
16.3 Pulizia sedile	pag. 24
17. ISTRUZIONI GENERALI DI MANUTENZIONE	PAG.24
17.1 Controlli e promemoria	pag. 25
17.2 Sostituzione ruota	pag. 25
17.3 Console, caricabatteria, ed elettronica posteriore	pag. 25
17.4 Riporre lo scooter	pag. 25
17.5 Batteria e ricarica	pag. 25
17.6 Carica della batteria.....	pag. 26
17.7 Se lo scooter non funziona	pag. 27
18. ANALISI DEI PROBLEMI E SOLUZIONI	PAG.28
19. CONDIZIONI DI SMALTIMENTO	PAG.29
19.1 Condizioni di smaltimento generali.....	pag. 29
19.2 Avvertenze per il corretto smaltimento del prodotto ai sensi della direttiva europea 2012/19/UE:	pag. 29
19.3 Trattamento delle batterie esauste - (Direttiva 2006/66/CE):.....	pag. 29
20. SPECIFICHE TECNICHE	PAG.29
21. GARANZIA	PAG.30
21.1 Garanzia delle batterie ricaricabili (se previste)	pag. 31
22. RIPARAZIONI	PAG.31
23. RICAMBI	PAG.31
24. CLAUSOLE ESONERATIVE	PAG.31

CE Dispositivo medico di classe I
REGOLAMENTO (UE) 2017/745 DEL PARLAMENTO EUROPEO E DEL CONSIGLIO
del 5 aprile 2017 relativo ai dispositivi medici

1. CODICI**CN200B**

Scooter Mobility 200 bianco

CN200R

Scooter Mobility 200 rosso

2. INTRODUZIONE

Grazie per aver scelto uno SCOOTER della linea ARDEA MOBILITY by Moretti. Gli scooters elettrici Moretti sono stati progettati e realizzati per soddisfare tutte le vostre esigenze per un utilizzo pratico, corretto e sicuro. Questo manuale contiene dei piccoli suggerimenti per un corretto uso del dispositivo da voi scelto e dei preziosi consigli per la vostra sicurezza. Si consiglia di leggere attentamente la totalità del presente manuale prima di usare lo scooter. In caso di dubbi vi preghiamo di contattare il rivenditore, il quale saprà aiutarvi e consigliarvi correttamente.

NOTA Controllare che tutte le parti del prodotto non abbiano subito danni durante la spedizione. In caso di danni non utilizzare il prodotto e contattare il rivenditore per ulteriori istruzioni.

3. DESTINAZIONE D'USO

Lo scooter elettrico è destinato alla mobilità di persone con difficoltà motorie.

ATTENZIONE!

- E' vietato l'utilizzo del seguente dispositivo per fini diversi da quanto definito nel seguente manuale.
- Lo scooter elettrico deve essere utilizzato sempre da persone il cui stato psicofisico sia integro e non alterato da farmaci o alcol.
- Moretti S.p.A. declina qualsiasi responsabilità su danni derivanti da un uso improprio del dispositivo o da un uso diverso da quanto indicato nel presente manuale.
- Il produttore si riserva il diritto di apportare modifiche al dispositivo e al seguente manuale senza preavviso allo scopo di migliorarne le caratteristiche.

4. DICHIARAZIONE DI CONFORMITÀ UE

La MORETTI SpA dichiara sotto la sua esclusiva responsabilità che i prodotti fabbricati ed immessi in commercio dalla stessa MORETTI SpA. e facenti parte della famiglia SCOOTER ELETTRICI - ARDEA MOBILITY sono conformi alle disposizioni applicabili del regolamento 2017/745 sui DISPOSITIVI MEDICI del 5 aprile 2017.

A tal scopo la MORETTI SpA garantisce e dichiara sotto la propria esclusiva responsabilità quanto segue:

1. I dispositivi in oggetto soddisfano i requisiti generali di sicurezza e prestazione così come richiesti dall'allegato I del regolamento 2017/745 come prescritto dall'allegato IV del suddetto regolamento.
2. I dispositivi in oggetto NON SONO STRUMENTI DI MISURA.
3. I dispositivi in oggetto NON SONO DESTINATI AD INDAGINI CLINICHE.
4. I dispositivi in oggetto vengono commercializzati in confezione NON STERILE.
5. I dispositivi in oggetto sono da considerarsi come appartenenti alla classe I in conformità a quanto stabilito dall'allegato VIII del suddetto regolamento.
6. La MORETTI SpA mantiene e mette a disposizione delle Autorità Competenti, per almeno 10 anni dalla data di fabbricazione dell'ultimo lotto, la documentazione tecnica comprovante la conformità al regolamento 2017/745.

Nota: I codici completi di prodotto, il codice di registrazione del Fabbricante (SRN), il codice UDI-DI di base ed eventuali riferimenti a norme utilizzate sono riportati nella Dichiarazione di Conformità UE che MORETTI SPA emette e rende disponibile attraverso i propri canali.

4.1 Norme e direttive di riferimento

Per garantire gli standard di sicurezza per gli utilizzatori, Moretti S.p.A. rispetta le norme:

- EN 12184:2014;
- EN 60601-1:2007;
- EN 60601-1-2:2006.

5. AVVERTENZE GENERALI



ATTENZIONE!

Dopo aver utilizzato lo scooter anche per un breve tragitto non toccare il motore -rischio ustioni per il surriscaldamento.





ATTENZIONE!

Prestare sempre molta attenzione alla presenza di parti in movimento che potrebbero causare intrappolamenti agli arti e lesioni personali.

- Per un utilizzo corretto del dispositivo fare riferimento attentamente al presente manuale.
- Per un utilizzo corretto del dispositivo consultare sempre il vostro medico o terapeuta.
- Mantenere il prodotto imballato lontano da qualsiasi fonte di calore in quanto l'imballo è fatto di cartone.
- La vita utile del dispositivo è determinata dall'usura di parti non riparabili e/o sostituibili.
- Prestare sempre attenzione alla presenza di bambini.
- Peso Massimo Utilizzatore: 113 kg.
- Classificazione: classe B (EN 12184).
- Il prodotto non è indicato per le persone non vedenti.
- Il dispositivo non può essere utilizzato da bambini di età inferiore ai 12 anni.
- Lo scooter non è concepito per essere usato come sedile in un veicolo a motore.
- L'utilizzatore e/o il paziente dovrà segnalare qualsiasi incidente grave verificatosi in relazione al dispositivo al fabbricante e all'autorità competente dello Stato membro in cui l'utilizzatore e/o il paziente è stabilito.

6. SIMBOLOGIA UTILIZZATA

	Codice prodotto
	Numero di serie
	Identificativo univoco del dispositivo
	Marchio CE
	Fabbricante
	Lotto di produzione
	Leggere il manuale per le istruzioni
	Dispositivo Medico
	Condizioni di smaltimento
	Attenzione
	Data di produzione

-  Smaltimento prodotto secondo la direttiva CE/19/2012
-  Parte applicata di tipo B
- IPX4** Classe di protezione
-  Peso max supportato

7. DESCRIZIONE GENERALE



Immagine a scopo illustrativo

8. DICHIARAZIONE DI COMPATIBILITÀ ELETTROMAGNETICA

Lo Scooter CN200X è progettato per essere utilizzato nell'ambiente elettromagnetico specificato nelle tabelle che seguono. L'utilizzatore dello Scooter CN200X deve assicurarsi che venga effettivamente utilizzato nelle condizioni specificate.

AVVERTENZE LEGATE A RISCHI DA INTERFERENZE ELETTROMAGNETICHE:

L'interferenza può causare movimenti accidentali e/o controllo irregolare del veicolo.

L'energia elettromagnetica emessa da sorgenti quali:

- stazioni di trasmissione radio;
- stazioni di trasmissione tv;
- stazioni di radioamatori;
- allarmi dei negozi;
- telefoni cellulari e telefoni cordless possono interferire con le carrozzine elettriche e gli scooter elettrici.

Le interferenze possono causare un rilascio del freno elettromagnetico, un movimento non voluto, del dispositivo ed il muoversi in direzione non voluta. Esse possono inoltre danneggiare in modo permanente la centralina elettronica del dispositivo. Nell'ambiente quotidiano vi sono un certo numero di sorgenti elettromagnetiche relativamente intense. L'intensità dell'energia EM può essere misurata in volt per metro (V/m). Il vostro scooter è dotato di una protezione contro le interferenze elettromagnetiche testata e certificata in conformità ai requisiti internazionali vigenti, fino ad una certa intensità. Questo è chiamato "livello di immunità".

Tabella 1

GUIDA E DICHIARAZIONE DEL COSTRUTTORE-EMISSIONI ELETTROMAGNETICHE		
Lo Scooter CN200X è previsto per funzionare nell'ambiente elettromagnetico sotto specificato. Il cliente o l'utilizzatore del dispositivo deve garantire che esso venga usato in tale ambiente.		
PROVE DI EMISSIONE	CONFORMITÀ	AMBIENTE ELETTROMAGNETICO-GUIDA
Emissioni RF CISPR 11	Gruppo 1	Lo Scooter CN200X utilizza energia RF solo per il suo funzionamento interno e per la ricarica della batteria. Perciò le sue emissioni RF sono molto basse e verosimilmente non causano nessuna interferenza negli apparecchi elettronici vicini.
Emissioni RF CISPR 11	Classe B	Lo Scooter CN200X è adatto per l'uso in tutti gli edifici, compresi gli edifici domestici e quelli direttamente collegati alla rete di alimentazione pubblica in bassa tensione che alimenta edifici destinati ad usi domestici.
Emissioni armoniche IEC 61000-3-2	Non applicabile	
Emissioni di fluttuazioni di tensione/flicker IEC 61000-3-3	Conforme	

Tabella 2

GUIDA E DICHIARAZIONE DEL COSTRUTTORE-EMISSIONI ELETTROMAGNETICHE			
Lo Scooter CN200X è previsto per funzionare nell'ambiente elettromagnetico sotto specificato. Il cliente o l'utilizzatore del dispositivo deve garantire che esso venga usato in tale ambiente.			
PROVE DI IMMUNITÀ	LIVELLO DI PROVA IEC 60601	LIVELLO DI CONFORMITÀ	AMBIENTE ELETTROMAGNETICO-GUIDA
Scariche elettrostatiche (ESD) IEC 61000-4-2	± 6 kV a contatto ± 8 kV in aria	± 6 kV a contatto ± 8 kV in aria	Informazioni valide sia per l'uso del dispositivo che per la fase di ricarica della batteria. I pavimenti devono essere in legno, calcestruzzo o in ceramica. Se i pavimenti sono ricoperti di materiale sintetico, l'umidità relativa dovrebbe essere almeno del 30%.
Transitori/treni elettrici veloce IEC 61000-4-4	± 2 kV per linee di alimentazione di potenza	± 2kV per linee di alimentazione di potenza	La qualità della tensione di rete dovrebbe essere quella di un tipico ambiente commerciale o ospedaliero.
Sovratensioni IEC 61000-4-5	± 1 kV modo differenziale ± 2 kV modo comune	± 1 kV modo differenziale ± 2 kV modo comune	La qualità della tensione di rete dovrebbe essere quella di un tipico ambiente commerciale o ospedaliero.
Buchi di tensione, brevi interruzioni e variazioni della tensione sulle linee di ingresso e dell'alimentazione. IEC 61000-4-11	<5% UT (>95% buco in UT) per 0,5 cicli 40% UT (60% buco in UT) per 5 cicli 70% UT (30% buco in UT) per 25 cicli <5% UT (>95% buco in UT) per 5 s.	<5% UT (>95% buco in UT) per 0,5 cicli 40% UT (60% buco in UT) per 5 cicli 70% UT (30% buco in UT) per 25 cicli <5% UT (>95% buco in UT) per 5 s.	La qualità della tensione di rete per la ricarica della batteria dovrebbe essere quella di un tipico ambiente commerciale o ospedaliero.
Campo magnetico frequenza di rete (50/60 Hz) IEC 61000-4-8	3 A/m	3 A/m	I campi magnetici a frequenza di rete dovrebbero avere livelli caratteristici di una località tipica in ambiente commerciale o ospedaliero. (Valido sia per l'uso del dispositivo che per la fase di ricarica della batteria).
Nota: UT è la tensione di rete in c.a. prima dell'applicazione del livello di prova.			

Tabella 3

GUIDA E DICHIARAZIONE DEL COSTRUTTORE-IMMUNITÀ ELETTROMAGNETICA			
Lo Scooter CN200X è previsto per funzionare nell'ambiente elettromagnetico sotto specificato. Il cliente o l'utilizzatore del dispositivo dovrebbe assicurarsi che esso venga utilizzato in tale ambiente.			
PROVE DI IMMUNITÀ	LIVELLO DI PROVA IEC 60601	LIVELLO DI CONFORMITÀ	AMBIENTE ELETTROMAGNETICO-GUIDA
RF condotta IEC 61000-4-6	3Vrms. Da 150 kHz a 80 MHz	1 Vrms	<p>Gli apparecchi di comunicazione RF portatili e mobili non dovrebbero essere usati vicino a nessuna parte dello Scooter CN200X, compresi i cavi, eccetto quando rispettano le distanze di separazione raccomandate calcolate dall'equazione applicabile alla frequenza del trasmettitore.</p> <p>Distanze di separazione raccomandate:</p> <p>$d=[3,5/V1]VP$ da 0 Hz a 80 MHz</p> <p>$d=[3,5/E1]VP$ da 80 MHz a 800MHz,</p> <p>$d=[7/E1]VP$ da 800 MHz a 2,5 GHz,</p> <p>dove "P" indica la potenza massima nominale di uscita del trasmettitore in Watt (W) secondo il costruttore del trasmettitore e "d" è la distanza di separazione raccomandata in metri (m). L'intensità del campo dei trasmettitori a RF fissi, come determinato in un'indagine elettromagnetica del sito, a potrebbe essere minore del livello di conformità in ciascun intervallo di frequenza. b Si può verificare interferenza in prossimità di apparecchi contrassegnati dal seguente simbolo: </p>
RF irradiata IEC 61000-4-3	20 V/m. Da 80 MHz a 2,5 GHz	1 V/m	
<p>NOTA 1: a 80 MHz e 800 MHz si applica la distanza di separazione per l'intervallo di frequenza più alta.</p> <p>NOTA 2: queste linee guida potrebbero non applicarsi in tutte le situazioni. La propagazione elettromagnetica è influenzata dall'assorbimento e dalla riflessione di strutture, oggetti e persone.</p>			
<p>a Le intensità di campo per trasmettitori fissi, come le stazioni di base per i radiotelefoni (cellulari e cordless) e radiomobili terrestri, apparecchi per radioamatori, trasmettitori radio in AM e FM ed trasmettitori TV non possono essere previste teoricamente con precisione. Per stabilire un ambiente elettromagnetico causato da trasmettitori a RF fissi si dovrebbe considerare un'indagine elettromagnetica sul sito. Se l'intensità di campo misurata nel luogo in cui si usa Nefti supera il livello di conformità applicabile alla RF di cui sopra, si dovrebbe porre sotto osservazione il funzionamento normale dello Scooter CN200X. Se si notano prestazioni anormali, possono essere necessarie misure aggiuntive, come un diverso orientamento o posizione dello Scooter CN200X.</p> <p>b Le intensità di campo su un intervallo di frequenze da 150 kHz a 80 MHz dovrebbero essere inferiori a 3 V/m.</p>			

Tabella 4

DISTANZE DI SEPARAZIONE RACCOMANDATE TRA APPARECCHI DI RADIOCOMUNICAZIONE PORTATILI E MOBILI E LO SCOOTER CN200X

LO SCOOTER CN200X È PREVISTO PER FUNZIONARE IN UN AMBIENTE ELETTROMAGNETICO IN CUI SONO SOTTO CONTROLLO I DISTURBI IRRADIATI RF. IL CLIENTE O L'UTILIZZATORE DELLO SCOOTER CN200X PUÒ CONTRIBUIRE A PREVENIRE INTERFERENZE ELETTROMAGNETICHE ASSICURANDO UNA DISTANZA MINIMA FRA GLI APPARECCHI DI COMUNICAZIONE MOBILI E PORTATILI A RF (TRASMETTITORI) ED IL CARICA BATTERIE DELLO SCOOTER CN200X DURANTE LA FASE DI CARICA E L'INTERO DISPOSITIVO SCOOTER CN200X DURANTE IL SUO FUNZIONAMENTO COME SOTTO RACCOMANDATO, IN RELAZIONE ALLA POTENZA DI USCITA MASSIMA DEGLI APPARECCHI DI RADIOCOMUNICAZIONE.

PROVE		DISTANZA DI SEPARAZIONE IN RELAZIONE ALLA FREQUENZA DEL TRASMETTITORE (M)				
Potenza nominale di uscita massima del trasmettitore (W)	Per la fase di ricarica della batteria	Durante l'utilizzo dello Scooter CN200X	Per la fase di ricarica della batteria	Durante l'utilizzo Scooter CN200X	Per la fase di ricarica della batteria	Durante l'utilizzo Scooter CN200X
	da 150 kHz a 80 MHz $d=[3,5/V^{1/2}] \sqrt{P}$	da 150 kHz a 80 MHz $d=[3,5/V^{1/2}] \sqrt{P}$	da 80 MHz a 800 MHz $d=[3,5/E^{1/2}] \sqrt{P}$	da 80 MHz a 800 MHz $d=[3,5/E^{1/2}] \sqrt{P}$	da 800 MHz a 2,5 GHz $d=[7/E^{1/2}] \sqrt{P}$	da 800 MHz a 2,5 GHz $d=[7/E^{1/2}] \sqrt{P}$
0,01	0,35	0,35	0,35	0,35	0,7	0,7
0,1	1,1	1,1	1,1	1,1	2,2	2,2
1	3,5	3,5	3,5	3,5	7	7
10	11	11	11	11	7,3	7,3
100	35	35	35	35	70	70

Per i trasmettitori con potenza nominale massima di uscita non riportata, la distanza di separazione raccomandata d , in metri (m), può essere calcolata usando l'equazione applicabile alla frequenza del trasmettitore, ove P è la massima potenza nominale d'uscita del trasmettitore, in watt (W), secondo il fabbricante del trasmettitore.

NOTA 1: A 80 MHz e 800 MHz si applica la distanza di separazione per l'intervallo di frequenza più alto.

NOTA 2: Queste linee guida potrebbero non applicarsi in tutte le situazioni. La propagazione elettromagnetica è influenzata dall'assorbimento e dalla riflessione di strutture, oggetti e persone.

9. SICUREZZA



Usare sempre la cintura di sicurezza, e tenere sempre i piedi appoggiati sullo scooter



Non utilizzare lo scooter sotto l'influenza di alcool



Non utilizzare trasmettitori radio elettronici come walkie-talkie, o telefoni cellulari



Assicurarsi che non ci siano ostacoli nelle prossimità mentre guidate lo scooter



Non fate una curva stretta o una frenata improvvisa, mentre guidate lo scooter



Non guidare lo scooter nel traffico



Non tentare di salire cordoli di altezza superiore a quanto indicato nelle specifiche tecniche



Non sporgere le mani e le gambe fuori dallo scooter durante la guida



Non guidare lo scooter su strade scivolose o mentre nevicava.



Non permettere ai bambini senza alcun controllo di giocare nelle vicinanze dello scooter mentre le batterie sono in carica.

**ATTENZIONE!**

Non utilizzare lo scooter senza aver prima letto e compreso completamente il presente manuale.

10. AVVERTENZE PER L'UTILIZZO

10.1 Avvertenze generali

1. Non utilizzare lo scooter su strade di pubblico transito. Siate consapevoli che può essere difficile per il traffico vedervi quando siete seduti sullo scooter. Usare sempre percorsi pedonali. Attenersi a tutte le regole del traffico pedonale. Attendere fino a quando il vostro percorso è libero, e quindi procedere con estrema prudenza.
2. Prima di salire o scendere dallo scooter verificare sempre che sia spento e che la carica batterie sia scollegato per evitare lesioni a se stessi o agli altri.
3. Controllare sempre che le ruote motrici siano in modalità auto prima di guidare. Non spegnere lo scooter quando è ancora in movimento, si fermerebbe in modo molto brusco.
4. Non utilizzare questo prodotto o qualsiasi altro accessorio optional disponibile senza prima aver letto e compreso completamente il presente manuale. Se non riuscite a comprendere le avvertenze, le precauzioni o le istruzioni, contattate il rivenditore o un operatore sanitario prima di tentare di utilizzare il dispositivo, in caso contrario, potrebbero verificarsi lesioni o danni.
5. Ci sono alcune situazioni, tra cui alcune condizioni mediche, in cui l'utente dello scooter avrà bisogno di pratica nell'utilizzo dello scooter in presenza di un assistente qualificato che può essere un familiare o una figura professionale particolarmente preparato a coadiuvare l'utente nell'utilizzo dello scooter durante varie attività quotidiane.
6. Evitare di sollevare o spostare lo scooter da una qualsiasi delle sue parti rimovibili, inclusi i bracciali, il sedile o le carenature. Può causare lesioni personali e/o danni al dispositivo.
7. Evitare di usare lo scooter oltre i suoi limiti, come descritto in questo manuale.
8. Non sedersi sullo scooter mentre è all'interno di un veicolo in movimento.
9. Tenere le mani lontano dalle ruote (pneumatici) durante la guida dello scooter. Siate consapevoli del fatto che abiti larghi si possono impigliare nelle ruote.
10. Consultare il proprio medico se state assumendo farmaci o se avete specifiche limitazioni fisiche. Alcuni farmaci e alcune limitazioni possono inficiare la capacità di utilizzo dello scooter in modo sicuro.
11. Verificare sempre che la leva di sblocco/blocco ruote sia bloccata o sbloccata.
12. Non rimuovere le ruotine antiribaltamento qualora presenti sullo scooter.
13. Il contatto con attrezzi può provocare scosse elettriche; non collegare una prolunga elettrica al convertitore AC / DC o al carica batteria.
14. Lo scooter è in grado di superare una massima pendenza stimata di 12°/21%. Tuttavia nell'usare lo scooter in percorsi con pendenza superiore ai 10°/17% prestare molta attenzione.
15. Non salire una pendenza superiore al limite dello scooter.
16. Evitare di scendere in retromarcia da scalini, marciapiedi o altri ostacoli. Ciò può far cadere/ribaltare lo scooter.
17. Ridurre sempre la velocità e mantenere un centro di gravità stabile nelle curve strette. Non usare la massima potenza nelle curve strette.
18. L'utilizzo dello scooter in caso di pioggia, neve, condizioni di foschia e su superfici ghiacciate o scivolose può avere un effetto negativo sul sistema elettrico.
19. Non sedersi mai sullo scooter quando viene utilizzato insieme ad un qualsiasi tipo di ascensore o di un prodotto di elevazione. Lo scooter non è progettato per questo uso. Qualsiasi danno o lesione derivante da uso improprio non è responsabilità del produttore.

10.2 Modifiche

Gli scooter della linea Ardea Mobility sono stati progettati e realizzati per soddisfare tutte le vostre esigenze per un utilizzo pratico, corretto e sicuro. In nessun caso si deve modificare, aggiungere, rimuovere o disabilitare qualsiasi parte o funzione dello scooter. Si possono provocare danni e/o lesioni personali e allo scooter.

1. La modifica del parametro di controllo deve essere eseguita solo da tecnici autorizzati per ragioni di sicurezza.
2. Si raccomanda di eseguire un controllo di sicurezza prima di ogni utilizzo del dispositivo per accertarsi che lo scooter funzioni in modo sicuro.

10.3 Prima di ogni uso

1. Verificare il corretto gonfiaggio dei pneumatici, se presenti.
2. Controllare tutti i collegamenti elettrici e assicurarsi che siano tutti ben collegati e non corrosi.
3. Controllare tutti i collegamenti del cablaggio e assicurarsi che siano fissati correttamente.
4. Controllare i freni.

10.4 Limitazioni di peso

1. Verificare nella tabella delle specifiche tecniche del presente manuale o nell'etichetta posta sul dispositivo le informazioni sulla portata massima. La potenza dello scooter è valutata in funzione della portata.
2. Rispettare i limiti di peso indicati per il vostro scooter. Il superamento della portata massima annulla la garanzia. Il produttore non potrà essere ritenuto responsabile per lesioni o danni alle cose derivanti dalla mancata osservanza della capacità di peso.
3. Non trasportare passeggeri sullo scooter, può compromettere il centro di gravità e causare ribaltamenti o cadute.

10.5 Temperatura

1. Alcune parti dello scooter sono suscettibili ai cambiamenti di temperatura. Il controller può funzionare solo con una temperatura che varia tra -25 °C e 50 °C.
2. A temperature molto basse, le batterie potrebbero congelare, e il vostro scooter potrebbe non essere in grado di operare. In climi molto caldi, lo scooter potrebbe funzionare a velocità inferiori a causa di una caratteristica di sicurezza del controller che impedisce danni al motore e ad altri componenti elettrici.

11. FUNZIONAMENTO DELLO SCOOTER

Il vostro scooter è semplice da utilizzare. Tuttavia si consiglia di leggere attentamente le seguenti istruzioni per familiarizzare con il vostro nuovo veicolo.

11.1 Pannello di controllo

ATTENZIONE!



Prima di accendere lo scooter, dovete essere sempre consapevoli dell'ambiente che vi circonda per selezionare la velocità. Per gli ambienti interni si consiglia di selezionare la velocità più lenta. Per ambienti all'aperto si consiglia di selezionare una velocità che vi permetta di controllare lo scooter in modo sicuro. I passaggi sotto elencati sono necessari al fine di far funzionare il vostro scooter in modo sicuro.

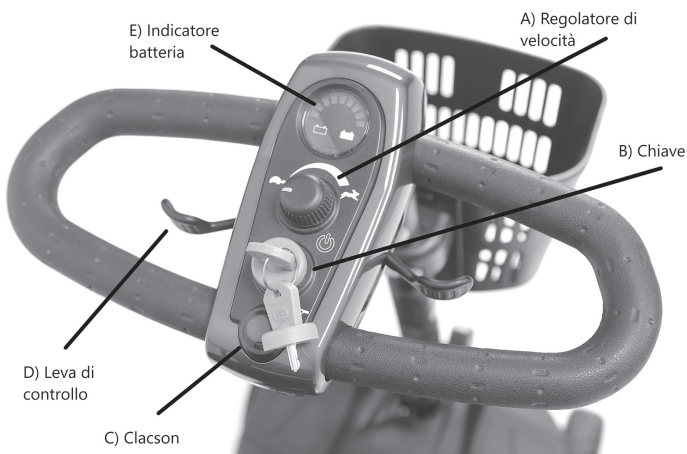

A) Regolazione della velocità

- La manopola di regolazione della velocità consente di preselezionare la velocità dello scooter.
- Ruotare la manopola in senso orario per aumentare la velocità.
- Ruotare la manopola in senso anti-orario per diminuire la velocità.
- Si consiglia di selezionare una velocità tale da sentirsi sicuri, confortevoli e avere sotto controllo la guida del proprio scooter.

B) Chiave

- La chiave serve per accendere e spegnere lo scooter.
- Inserire la chiave.
- Ruotare la chiave di 90° in senso orario per accendere lo scooter, emetterà un beep e la lancetta sull'indicatore della batteria si muoverà ad indicare che lo scooter è acceso.
- Riportare la chiave in senso verticale per spegnere lo scooter.

NOTA: Rimuovere sempre la chiave prima di scendere dallo scooter e prima di abbassare il manubrio.

C) Clacson

- Premere questo pulsante per suonare il clacson.

D) Leva di controllo

- Permette di usare lo scooter con una sola mano.
- Controlla la velocità in avanti ed in retromarcia.

GUIDARE

- per guidare in avanti:
 - utilizzare le dita della mano destra per tirare indietro la leva dell'acceleratore posta a destra;
 - utilizzare il pollice sinistro per spingere la leva dell'acceleratore posta a sinistra.

NOTA: Portare sempre lo scooter ad un arresto completo prima di cambiare direzione da marcia avanti a retromarcia o da retromarcia ad marcia avanti.

- per guidare in retromarcia:
 - utilizzare le dita della mano sinistra per tirare indietro la leva dell'acceleratore posta a sinistra;
 - utilizzare il pollice destro per spingere la leva dell'acceleratore posta a destra.

NOTA: Quando la leva di comando dell'acceleratore è completamente rilasciata, ritorna automaticamente alla posizione di arresto centrale e attiva i freni dello scooter, portando lo scooter ad uno stop completo. Una volta inserito il freno di stazionamento si udirà un "clac".

E) Indicatore batteria

- Indica il livello di batteria disponibile.
- **VERDE:** indica piena carica.
- **GIALLO:** indica fare attenzione batteria carica per metà.
- **ROSSO:** indica che la batteria è meno della metà.

11.2 Regolazione dello sterzo

Grazie alla manopola di regolazione, il manubrio può essere inclinato in varie angolazioni.

Per la regolazione seguire le seguenti istruzioni:

1. Usare una mano per afferrare il manubrio;
2. Usare l'altro mano per girare la manopola di regolazione;
3. Posizionare il manubrio nella posizione desiderata;
4. Stringere la manopola di regolazione.

11.3 Regolazione dei braccioli

REGOLARE L'AMPIEZZA DEI BRACCIOLI



(Fig.1) (immagine a scopo illustrativo)

1. Allentare le manopole di regolazione poste sul retro del sedile (Fig.1);
2. Far scorrere il bracciolo all'interno o all'esterno fino a trovare la larghezza desiderata;
3. Stringere di nuovo le manopole di regolazione.



ATTENZIONE!

Assicurarsi che le manopole di regolazione siano ben strette al tubo inserito nel bracciolo. Non estrarre eccessivamente il bracciolo.



(Fig.2) (immagine a scopo illustrativo)

RIBALTARE I BRACCIOLI

Sollevare verso l'alto i braccioli per facilitare la salita e/o discesa dallo scooter (Fig.2 - punto 1).

INCLINAZIONE DEL BRACCIOLO

Per aumentare l'inclinazione del bracciolo, ruotare la manopola di regolazione in senso antiorario
Per diminuire l'inclinazione del bracciolo, ruotare la manopola di regolazione in senso orario (Fig.2 - punto 2).

11.4 Regolazione del sedile

LEVA DI ROTAZIONE DEL SEDILE



(Fig.3) (immagine a scopo illustrativo)

Il sedile può essere ruotato di 360 ° e bloccato ogni 45 °:

1. Premere verso il basso la leva, e ruotare il sedile fino alla posizione desiderata (Fig.3).
2. Rilasciare la leva per bloccare il sedile in posizione ogni 45°.

REGOLAZIONE DELL'ALTEZZA DEL SEDILE



(Fig.4)



(Fig.5)



(Fig.6)

(immagini a scopo illustrativo)

Per regolare l'altezza del sedile:

1. Piegare lo schienale verso la seduta, tirare verso l'alto la leva di rotazione del sedile e sollevare il sedile estraendolo dalla base **(Fig.4)**;
2. Rimuovere la scocca posteriore tirandola dal basso verso l'alto energicamente, prendendola con entrambe le mani alle sue estremità **(Fig.5)**;
3. Rimuovere perno + dado che fissano il piantone del sedile nel piedistallo **(Fig.6)**;
4. Posizionare il sedile all'altezza desiderata allineando i fori con quelli presenti sul piedistallo;
5. Rimontare perno + dado;
6. Rimontare la scocca posteriore facendo pressione prima sulla parte orientata verso il centro dello scooter;
7. Posizionare nuovamente il sedile e spingerlo verso il basso per bloccarlo in posizione. Spostare il sedile da un lato all'altro per assicurarsi che sia bloccato.

ATTENZIONE!



Non sedersi o cercare di muovere lo scooter prima di accertarsi che il telaio e il carrello posteriore siano saldamente inseriti. Può verificarsi una separazione accidentale del telaio dal carrello posteriore e causare lesioni o danni.

ATTENZIONE!



- Mai sedersi sullo scooter quando la leva "ruota libera" è inserita.
- Mai disinserire il freno di stazionamento mentre si utilizza lo scooter.

ATTENZIONE!



Accertarsi sempre che il freno di stazionamento dello scooter sia inserito prima di inserire la chiave nell'interruttore e ruotarla in posizione ON.

11.5 Funzione blocco/sblocco ruote

Lo scooter è dotato di una leva di sblocco ruote che può impostare lo scooter in modalità blocco/sblocco ruote.



(Fig.7) (immagini a scopo illustrativo)

- Per disinnestare il freno di stazionamento e mettere lo scooter in modalità di sblocco ruote spingere in basso la leva verso la lettera N **(Fig.7)**.

- Per innestare il freno e portare lo scooter in modalità di blocco ruote spingere in alto la leva verso la lettera D (Fig.7).

ATTENZIONE!

- Spingendo lo scooter in modalità di sblocco ruote troppo velocemente, il motore si comporterà come un generatore rendendo lo scooter difficile da spingere;
- Non impostare lo scooter in modalità di sblocco delle ruote quando si trova su una superficie in pendenza;
- Mai disinnestare il freno di stazionamento mentre si utilizza lo scooter;
- Verificare sempre che il freno di stazionamento dello scooter sia innestato prima di inserire la chiave nell'apposito interruttore e di girarla in posizione di accensione.

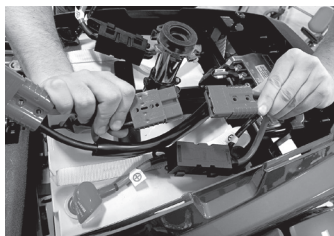
12. PRIMA MESSA IN FUNZIONE DELLO SCOOTER

- Collegare i cavi delle batterie assicurandosi di collegarli a quelli del motore come mostrato nelle immagini.
- Assicurarsi che il freno di stazionamento sia in posizione D, in caso contrario appena lo scooter verrà acceso produrrà un rumore intermittente per avvisare del problema.
- Regolare il sedile, lo schienale ed i braccioli secondo le proprie necessità posturali, come precedentemente spiegato.
- Regolare il manubrio, come precedentemente spiegato.
- Assicurarsi che gli specchietti retrovisori siano adeguatamente orientati.
- Impostare la velocità di marcia sul minimo, per la prima guida.

13. MONTAGGIO E SMONTAGGIO**13.1 Montaggio****ATTENZIONE!**

- Attenzione ad eventuali punti di pizzicamento quando si aggancia il telaio posteriore a quello anteriore. Durante la fase di assemblaggio, osservare le etichette di avvertenza in corrispondenza dei punti di pizzicamento;
- Pericolo di pizzicamento e schiacciamento! Aumento del rischio di pizzicamento o schiacciamento, conseguenza del peso dei componenti (come le batterie), durante la fase di preparazione per il trasporto e gli interventi di manutenzione. Effettuare sempre ogni operazione con molta cautela. Cercare di avvalersi dell'assistenza di una seconda persona, soprattutto nella fase di stivaggio delle parti da trasportare;
- Verificare che tutti i componenti dello scooter siano stati assemblati correttamente. Dopo l'assemblaggio, controllare che tutti i dispositivi di bloccaggio siano correttamente inseriti sollevando il telaio posteriore, per verificare che la trasmissione sia bloccata in posizione;
- Pericolo di lesioni dovuto a un errato assemblaggio! Verificare che tutti i componenti dello scooter siano stati assemblati correttamente. Dopo l'assemblaggio controllare che tutti i dispositivi di bloccaggio siano inseriti correttamente;
- Verificare la presenza di tutti i componenti fondamentali. (Fig.8)

Lo scooter CN200X ha una struttura che può essere facilmente smontata e trasportata. Il prodotto risulta composto come in Fig.8:



REINSTALLARE LA TRASMISSIONE

- Allineare telaio e trasmissione (**Fig.9**).
- Abbassare il telaio sulla trasmissione e poi fissarli tra loro tramite il perno con pomello tondo come in (**Fig.10**).
- Sollevare adesso il manubrio dello scooter e bloccarlo in posizione perpendicolare al piano di appoggio tramite il pomello in (**Fig.11**).

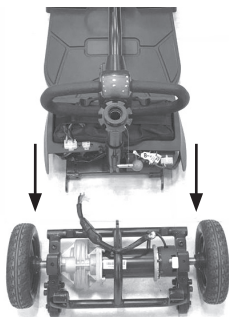

(Fig.9)

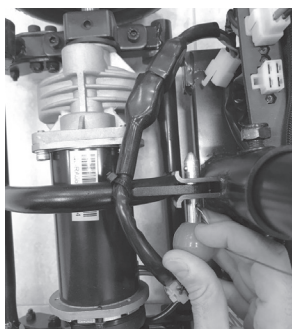

(Fig.10)



(Fig.11)
(immagini a scopo illustrativo)

INSTALLARE IL GRUPPO BATTERIE

- Collegare il motore al gruppo batterie come in (**Fig.12**) facendo attenzione al verso del connettore.

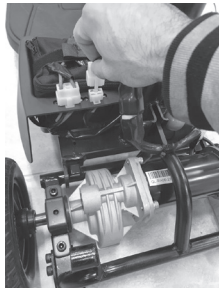

(Fig.12) (immagine a scopo illustrativo)

INCLINARE IL MANUBRIO

- Allentare la manopola di regolazione del manubrio e sollevare il manubrio (Fig.13).
- Raggiunta la posizione desiderata, stringere la manopola di regolazione del manubrio.

**(Fig.13)** (immagine a scopo illustrativo)

Per posizionare il manubrio a proprio piacimento, attenersi alle seguenti indicazioni:

- Con una mano afferrare un'impugnatura;
- Con l'altra mano allentare la manopola di regolazione del manubrio;
- Posizionare il manubrio in una posizione di guida comoda;
- Stringere la manopola di regolazione del manubrio.

**ATTENZIONE!**

Assicurarsi di stringere la manopola saldamente nella posizione desiderata.

RIPOSIZIONARE IL CESTINO

- Riposizionare il cestino sul manubrio (Fig.13).

POSIZIONARE IL SEDILE

- Posizionare la scocca posteriore come in seguendo il procedimento inverso di quello attuato in (Fig.5)
- Tenere il sedile inclinato in modo da vedere la sede del perno girevole al di sotto.
- Posizionare la sede del perno girevole nella base del sedile (Fig.14).

**(Fig.14)** (immagine a scopo illustrativo)



ATTENZIONE!

- Punto di pizzicamento! Tenere le mani e gli indumenti al sicuro dalla sede del perno girevole del sedile e dalla base del sedile;
- Ci si espone a rischio di incidenti in caso di sedile non bloccato. Verificare che il sedile sia bloccato correttamente facendolo ruotare leggermente a destra e a sinistra.

SBLOCCARE IL MANUBRIO

- Ruotare il bloccasterzo in posizione di sblocco. (Fig.15)

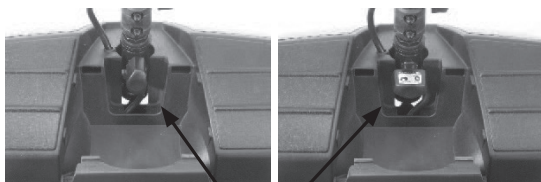

(Fig.15) (immagini a scopo illustrativo)



ATTENZIONE!

- Senza sbloccare il bloccasterzo, il manubrio non girerà e ci si esporrà al rischio di lesioni.
- Ci si espone al rischio di incidenti in caso di posizionamento scorretto del sedile. Prima di sedersi alla guida, girare sempre il sedile rivolto in avanti bloccarlo. Se il sedile dovesse trovarsi in un'altra posizione, la probabilità di ribaltamento aumenta. Prima di ruotare il sedile, verificare sempre che lo scooter si trovi su una superficie stabile e regolare.

13.2 Smontaggio

Eseguire il processo di montaggio (paragrafo 12.1) in ordine inverso.

14. GUIDARE

14.1 Salire e scendere

NOTA: Per la sua prima sessione di guida, verifichi che lo scooter venga azionato su una superficie piana e che continuerà a guidare su una superficie piana.

PRIMA DI SALIRE SULLO SCOOTER

- Accertarsi che l'apparecchio sia spento. Questo eviterà di attivare accidentalmente i controlli paddle e di provocare lesioni a se stessi o agli altri;
- Accertarsi che la maniglia del freno dello scooter sia in posizione di innesto;
- Verificare che la leva di sblocco ruote si trovi in posizione di azionamento.



ATTENZIONE!

Salendo o scendendo sullo/dallo scooter, tenere il peso verso il centro della pedana. Spostare il peso verso il bordo della pedana potrebbe causare una condizione di instabilità!

SALIRE SULLO SCOOTER

- Posizionare il sedile in modo da poter salire in maniera sicura e semplice;
- Riportare il manubrio in posizione verticale;
- Appoggiare cautamente un piede al centro approssimativo della pedana e accomodarsi sul sedile in maniera comoda e sicura;
- Allacciare la cintura di sicurezza, se lo scooter ne è dotato;

- Abbassare o rimettere a posto i braccioli;
- Inserire la chiave nell'apposito interruttore;
- Girare la chiave in posizione di accensione, come illustrato nella Fig.16. La Fig.17 mostra come si presenta la chiave in posizione di spegnimento.



(Fig.16) (immagine a scopo illustrativo)



(Fig.17) (immagine a scopo illustrativo)

SCENDERE DALLO SCOOTER

- Verificare che l'apparecchio sia spento e la chiave estratta dall'apposito interruttore;
- Riportare il manubrio in posizione verticale;
- Sollevare o rimuovere i braccioli;
- Slacciare la cintura di sicurezza;
- Appoggiare cautamente un piede a terra, trasferire il peso sulla gamba e alzarsi lentamente;
- Allontanarsi dallo scooter.

14.2 Guida di base

- Verificare di essere seduti sullo scooter in maniera sicura e corretta;
- Ruotare completamente il selettore di velocità in senso antiorario per impostare il livello minimo;
- Inserire la chiave nell'apposito interruttore;
- Girare la chiave in senso orario in posizione "On";
- Posizionare la mano sulle impugnature;
- Per guidare in marcia avanti, tirare all'indietro il lato destro della leva di controllo dell'acceleratore (o spingere in avanti la parte sinistra della leva di controllo dell'acceleratore);
- Per guidare in retromarcia, tirare all'indietro il lato sinistro della leva di controllo dell'acceleratore (o spingere in avanti la parte destra della leva di controllo dell'acceleratore);
- Tirare la leva di controllo dell'acceleratore per far accelerare leggermente lo scooter;
- Rilasciare la leva di controllo dell'acceleratore per permettere allo scooter di rallentare delicatamente fino all'arresto completo;
- Fare pratica con queste due funzioni di base finché non si sente di avere controllo dello scooter.

14.3 Sterzare

- Posizionare entrambe le mani sulle impugnature del manubrio e ruotare il manubrio verso destra per spostarsi a destra;
- Ruotare il manubrio verso sinistra per spostarsi a sinistra;
- Verificare che il passaggio sia sgombero a sufficienza quando si fa girare lo scooter, di modo che le ruote posteriori possano superare ogni ostacolo.



ATTENZIONE!

Far girare lo scooter troppo bruscamente e ad una velocità troppo elevata provocherà il distacco dal suolo di una delle ruote posteriori e il ribaltamento dello scooter. Evitare il verificarsi di questa circostanza decelerando e sterzando in modo da descrivere un arco attorno agli angoli e agli ostacoli.

STERZARE IN PROSSIMITÀ DI UNA STRETTOIA

Per sterzare in prossimità di una strettoia, ad esempio entrando o uscendo da una porta o facendo inversione:

1. Arrestare completamente lo scooter;
2. Impostare la velocità al livello minimo;
3. Ruotare il manubrio nella direzione verso la quale si desidera dirigersi.

STERZARE IN RETROMARCIA

Si raccomanda di fare molta attenzione quando si guida in retromarcia.

1. Usare la mano destra per spingere in avanti la leva di controllo dell'acceleratore o usare la mano sinistra per tirare all'indietro la leva di controllo dell'acceleratore;
2. Ruotare il manubrio a sinistra per spostarsi in retromarcia verso sinistra;
3. Ruotare il manubrio a destra per spostarsi in retromarcia verso destra.

NOTA: In retromarcia la velocità dello scooter è pari al 50% di quella impostata sul selettore di velocità.

14.4 Controllo attraverso le strettoie

Usando lo scooter per aumentare sensibilmente la propria mobilità, ci si imbatte senza dubbio in alcuni ostacoli che richiederanno una certa pratica per manovrare lo scooter in maniera disinvolta e sicura. Troverà elencati di seguito una serie di ostacoli comuni nei quali potrebbe imbattersi nel corso dell'uso quotidiano del suo scooter. Insieme agli ostacoli sono elencati alcuni suggerimenti che dovrebbero aiutarla ad aggirarli. Li apprenda e si attenga a questi suggerimenti e riuscirà in maniera sorprendentemente facile a controllare il suo scooter manovrandolo attraverso le porte, su e giù dalle rampe, su e giù dai marciapiedi, su erba e ghiaia, e in discesa.

RAMPE

Quando si sale su qualsiasi rampa, marciapiede o superficie in pendenza:

- Chinarsi in avanti sul sedile per spostare in avanti il proprio baricentro e garantire massima stabilità e sicurezza.

Se sulla rampa è presente un dosso, è necessario essere dotati di una buona tenuta di strada:

- Manovrare lo scooter di modo che le ruote anteriori compiano delle ampie curve intorno agli angoli della rampa.
- In questo modo si permetterà alle ruote posteriori dello scooter di tracciare un ampio arco intorno all'angolo, tenendosi a distanza dagli ostacoli.

Se è necessario fermare lo scooter prima di salire su una rampa:

- Per riavviarlo basta fare pressione in maniera delicata e decisa sulla leva di controllo dell'acceleratore.
- Accelerare delicatamente dopo essersi fermati su qualsiasi superficie in pendenza.

SCENDERE DA UNA RAMPA

- Mantenere il selettore di velocità dello scooter completamente ruotato in senso orario, impostato sul livello minimo di velocità.
- Se è necessario fermarsi, rilasciare la leva di controllo dell'acceleratore in maniera lenta e costante.

MARCIAPIEDE

- Non salire o scendere su/da un marciapiede più alto di quanto indicato nelle specifiche tecniche;
- Scendere da qualsiasi marciapiede con cautela;
- Avvicinarsi al marciapiede in modo che entrambe le ruote posteriori dello scooter oltrepassino il gradino nello stesso momento;
- Non scendere da un marciapiede obliquamente rispetto ad esso, altrimenti lo scooter si ribalterà;
- Scendere dal gradino lentamente per evitare scossoni. Usare quanta meno potenza possibile.

ERBA E GHIAIA

Lo scooter funziona egregiamente su erba e ghiaia, nonché lungo le salite, ma è necessario attenersi ai parametri operativi esposti nel presente manuale, nel capitolo Specifiche tecniche. In caso di dubbi su una situazione, evitarla.

- Sentirsi liberi di usare lo scooter sui prati o nei parchi;
- Evitare l'erba lunga o alta poiché potrebbe avvolgersi intorno agli assi dello scooter;
- Evitare il ghiaietto.

14.5 Percorrere salite e discese

GUIDARE IN SALITA

- Per garantire la massima stabilità, chinarsi in avanti sul sedile dello scooter salendo lungo rampe, salite, marciapiedi o qualsiasi basso rialzo;
- Guidare con prudenza quando si tenta di guidare su qualsiasi salita, anche sulle rampe per i portatori di handicap;
- Salire o scendere su/da una superficie in pendenza mantenendosi sempre perpendicolari di fronte alla salita;
- Mai tagliare trasversalmente una superficie in pendenza in nessuna direzione;
- Non tentare di passare su una discesa ricoperta di neve, ghiaccio, erba tagliata di fresco, foglie o altri materiali potenzialmente pericolosi;
- Non fare marcia indietro su una discesa;
- Quando si guida lo scooter, mai scendere o salire una pendenza maggiore di quella raccomandata. Vedi capitolo " Specifiche tecniche" l'incapacità di farlo potrebbe causare lesioni gravi o morte;
- Cercate di mantenere il vostro scooter in movimento durante una salita o discesa. Se è necessario fermarsi, ripartire e accelerare lentamente e con attenzione.



ATTENZIONE!

Se, percorrendo una discesa, lo scooter dovesse iniziare a muoversi più velocemente di quanto si reputi sicuro, rilasciare la leva di controllo dell'acceleratore e far arrestare lo scooter. Non appena si sente di avere nuovamente il controllo dello scooter, spingere la leva di controllo dell'acceleratore dello scooter e continuare a percorrere con cautela il resto della discesa.

PERCORRERE UNA DISCESA

- Impostazione del livello minimo di velocità;
- Qualora sia possibile farlo in maniera sicura, guidare in marcia avanti quando si scende da qualsiasi rampa, basso rialzo o superficie in pendenza.

Il costruttore sconsiglia di guidare in retromarcia lungo pendenze, rampe, marciapiedi e bassi rialzi. Procedere in retromarcia su una superficie in pendenza può originare una situazione molto pericolosa.

Tuttavia, se dovesse essere necessario procedere in retromarcia, seguire una delle due procedure.

NOTA: Quando si esegue una delle seguenti procedure per scendere in retromarcia da una superficie in pendenza, il costruttore consiglia vivamente di avvalersi dell'assistenza di un'altra persona.

Procedura 1: In funzione

- Girare l'interruttore di accensione in "posizione Off";
- Scendere dallo scooter;
- Girare l'interruttore di accensione in "posizione On";
- Restando in piedi accanto allo scooter, azionare con prudenza i controlli impostati al livello minimo di velocità;
- Lentamente e attentamente accompagnare lo scooter lungo superficie in pendenza;
- Risalire con prudenza sullo scooter e ripristinare il normale funzionamento.

Procedura 2: Emergenza (Non in funzione)

- Girare l'interruttore di accensione in "posizione Off";
- Scendere dallo scooter;
- Impostare la leva di sblocco ruote su "Sbloccata";
- Restando in piedi accanto allo scooter, accompagnarlo a mano lungo la superficie in pendenza;
- Appena raggiunta una superficie piana alla base della superficie in pendenza, posizionare la leva di sblocco delle ruote in posizione di blocco.



ATTENZIONE!

Quando lo scooter si trova in modalità di sblocco ruote, il freno di stazionamento viene rilasciato. Su una superficie in pendenza il peso dello scooter può causare la perdita del controllo dello scooter. Se non ci si dovesse sentire in grado di dirigere lo scooter lungo la superficie in pendenza, chiedere aiuto o desistere dall' eseguire questa procedura.

14.6 Impianto frenante del motore

Lo scooter è dotato di un sistema che si serve del motore per facilitare la frenatura. L'impianto frenante del motore è progettato per funzionare quando la chiave è sia in "posizione On" che in "posizione Off". Quando la chiave si trova in "posizione On", lo sblocco ruote si trova in posizione di blocco e lo scooter è in funzione, il motore contribuirà a far rallentare lo scooter appena si toglie la mano dalla leva dell'acceleratore.

Quando la chiave nell'interruttore si trova in "posizione Off" e lo sblocco ruote si trova in posizione di sblocco, l'impianto frenante del motore vi impedirà di spingere lo scooter troppo velocemente (ad esempio lungo una superficie in pendenza) ed è possibile accorgersene mentre si spinge lo scooter. Lo scooter si muoverà liberamente finché non avrà raggiunto una certa velocità, quindi si avvertirà una certa resistenza poiché l'impianto frenante del motore è stato attivato.

14.7 Freno di stazionamento

Il vostro scooter è dotato anche di una funzione freno di parcheggio automatico incluso nel freno elettromeccanico. Lo scooter si ferma quando il motore è in trazione e l'interruttore di alimentazione è spento o quando l'interruttore di alimentazione è acceso e la leva a dito è in posizione neutra. Se lo scooter è in modalità ruota libera (il motore è disinserito), è possibile utilizzare la funzione di freno manuale di stazionamento posizionando la leva nella posizione trazione.

14.8 Protezione termica

Il controller del vostro scooter è dotato di un sistema di sicurezza chiamato ripristino termico. Un circuito incorporato controlla la temperatura del controller e del motore. In caso di eccessivo calore del controller e del motore, il controller toglierà l'alimentazione per consentire il raffreddamento dei componenti elettrici. Anche se il vostro scooter riprenderà la sua velocità normale quando la temperatura sarà tornata a livelli di sicurezza, si consiglia di attendere 5 minuti prima di riavviare lo scooter per consentire il raffreddamento completo di tutti i componenti.

15. TRASPORTO

Il vostro scooter è un veicolo progettato per essere agevolmente trasportato in auto. Consultare il capitolo 12.2 dedicato alle modalità di smontaggio dello scooter e il 12.1 dedicato all'assemblaggio dello scooter.

15.1 Trasportare lo scooter

- Smontare o piegare quanto più possibile il sedile e il manubrio verso la zona di carico del veicolo utilizzato per il trasporto;
- La scelta di smontare o abbassare sedile e manubrio dipende dalla misura e dalla forma del bagagliaio del veicolo di trasporto;
- Non sollevare lo scooter mediante le parti del corpo in plastica o il manubrio.
La rottura di queste parti non è coperta dalla garanzia;

- Non sollevare il vano posteriore mediante gli pneumatici o le ruote. Il vano potrebbe ruotare provocando lesioni o danni;
- È opportuno servirsi di teli rimovibili o altri tipi di rivestimento per proteggere lo scooter durante il trasporto.

ATTENZIONE!

- Se lo scooter e i suoi componenti non venissero riposti correttamente e in modo sicuro, lo scooter e i componenti potrebbero muoversi o essere trasportati dall'aria e provocare lesioni o danni;
- Non sedere sullo scooter durante il trasporto. In caso di trasporto, assicurare saldamente lo scooter mediante un sistema di ancoraggio/fissaggio approvato.

16. PULIZIA**16.1 Pulizia pneumatici**

Pulire gli pneumatici con comuni detergenti da cucina e un panno umido. Non utilizzare solventi con gli pneumatici. I solventi potrebbero danneggiare o ammorbidire il materiale degli pneumatici.

16.2 Pulizia corpo

- Pulire il corpo dello scooter con un panno umido. Non lavare lo scooter usando un tubo di gomma. Asciugare con un panno morbido e pulito;
- Usare acqua fredda mescolata con un sapone dedicato per rimuovere lo sporco;
- Pulire a mano con un panno morbido.

16.3 Pulizia sedile

Pulire con un sapone delicato o con un detergente delicato e un panno umido. È possibile utilizzare anche un detergente per vinile.

17. ISTRUZIONI GENERALI DI MANUTENZIONE

Lo scooter necessita di una manutenzione periodica. Una manutenzione scorretta dello scooter provocherà un maggior numero di problemi tecnici, renderà meno flessibile ed esulerà dai termini della garanzia. La manutenzione preventiva è importante. Di seguito elenco delle principali operazioni da eseguire.

ISPEZIONE	QUOTIDIANA	MENSILE	SEMESTRALE	ANNUALE	FATTA DA
Funzionamento del freno	X				Utente
Condizioni degli pneumatici	X				Utente
Controllo livello batteria	X				Utente
Controllo della reversibilità delle ruote anteriori	X				Utente
Pulizia		X			Utente
Controllo cablaggi		X			Utente
Controllo stato morsetti batteria			X		Utente
Controllo della stabilità del telaio				X	Rivenditori
Oliare i cuscinetti delle ruote				X	Rivenditori

17.1 Controlli e promemoria

- Assicurarsi di mantenere il controller pulito, proteggendolo da pioggia o acqua. Non esporre mai lo scooter a diretto contatto con l'acqua.
- Tenere le ruote pulite da residui, capelli, sabbia e fibre di tappezzeria.
- Ispezionare visivamente il battistrada del pneumatico. Se meno di 1 mm (1/32 "), si prega di avere le gomme sostituite dal rivenditore locale.
- Tutta la tappezzeria può essere lavata con acqua tiepida e sapone neutro. Di tanto in tanto controllare il sedile e lo schienale per evidenziare tagli e/o lacerazioni. Sostituirli se necessario. Non conservare il vostro scooter in ambienti umidi si potrebbe formare muffa e rapido deterioramento della tappezzeria.
- Tutti i meccanismi in movimento possono essere lubrificati e ispezionati. Lubrificare con vaselina o olio leggero. Non usare troppo olio, altrimenti le piccole gocce potrebbero macchiare. Eseguire sempre un controllo generale del fissaggio di tutti i dadi e bulloni.
- Verificare sia la lunghezza della frenata che il mantenimento del blocco freno da fermo.

17.2 Sostituzione ruota

- Se lo scooter è dotato di una gomma solida sostituire l'intera ruota, contattare il rivenditore locale.

17.3 Console, caricabatteria, ed elettronica posteriore

- Mantenere queste parti al riparo dall'umidità.
- In caso di esposizione ad umidità, farle asciugare completamente prima di usare nuovamente lo scooter.

17.4 Riporre lo scooter

Se si prevede di non utilizzare lo scooter per un lungo periodo di tempo, si consiglia di:

- Caricare completamente le batterie prima di riporlo;
- Scollegare le batterie dallo scooter;
- Conservare lo scooter in un ambiente caldo e asciutto;
- Evitare di conservare lo scooter in luoghi dove possa essere esposto a temperature estreme;
- Condizioni di esercizio da -25°C a +50°C;
- Condizioni di stoccaggio da -40°C a +65°C;
- Le batterie che vengono scaricate a fondo, caricate di rado, conservate a temperature estreme, o conservate senza effettuare ricariche complete possono subire dei danni permanenti, con conseguente inaffidabilità e limitata durabilità. Si consiglia di caricare le batterie del vostro scooter periodicamente in caso di magazzinaggio prolungato per garantire prestazioni adeguate.

17.5 Batteria e ricarica

La manutenzione delle batterie rappresenta la parte più importante della manutenzione dello scooter. Mantenere le batterie completamente cariche contribuisce a prolungare la durata di vita della batteria. Servirsi delle seguenti indicazioni per contribuire a conservare le batterie in ottime condizioni.



ATTENZIONE!

Le batterie nuove devono essere completamente caricate prima del primo utilizzo del vostro scooter. Caricare batterie nuove per 12 ore anche se l'indicatore della batteria mostra già una carica completa. Condizione fondamentale per massimizzare le prestazioni delle batterie.

- Per l'uso quotidiano, mantenere le batterie completamente cariche. Si consiglia di collegare il caricabatterie esterno dopo ogni utilizzo e ricaricare per 6-8 ore;
- Se lo scooter non verrà utilizzato per più di una settimana, caricare completamente le batterie e poi scollegarle dallo scooter.

PER RICARICARE LE BATTERIE

Elenco delle linee guida di ricarica per massimizzare la durata della batteria:

1. Utilizzare solo il caricabatterie fornito con il vostro scooter;
2. NON utilizzare mai un caricabatterie per auto o bagnato;
3. Evitare scariche profonde e non scaricare mai completamente le batterie;
4. Non lasciare le batterie in condizioni di bassa carica per periodi prolungati. Caricare una batteria scarica appena possibile;
5. Ricaricare completamente le batterie in modo regolare;
6. Conservare sempre le batterie completamente cariche;
7. Controllare le batterie una volta al mese e ricaricarle se necessario.

Il caricabatterie è esterno. Per ricaricare le batterie seguire i passaggi sotto riportati.



(Immagini a scopo illustrativo)

- Posizionare lo scooter vicino ad una normale presa elettrica a muro.
- Rimuovere la chiave per spegnere lo scooter.
- Ruotare il coperchio del vano porta del carica batteria.
- Inserire il connettore XLR del caricabatterie nella porta del carica batteria.
- Inserire l'altra estremità del cavo di alimentazione nella presa a muro.
- Quando la carica è completa, la capacità della batteria viene visualizzata.
- Scollegare il cavo di alimentazione del caricabatterie dalla presa a muro solo quando le batterie sono completamente cariche.

Ricaricare le batterie solo quando la chiave è in posizione OFF (spento).

MANUTENZIONE DELLA BATTERIA

Per gli scooter vengono utilizzate batterie al GEL o AGM e SLA a ciclo continuo.

- Queste batterie sono esenti da manutenzione;
- Non vi è alcun rischio di fuoriuscite o perdite, pertanto queste batterie possono essere trasportate in modo sicuro su aerei, autobus, treni, ecc.;
- Attenendosi alle procedure stabilite nel presente manuale, ci si può aspettare una prolungata durata della vita delle batterie.

Nota: Non utilizzare sugli scooter le batterie per le auto in quanto non progettate per essere scaricate totalmente, inoltre non sono sicure per l'utilizzo su uno scooter. La vita utile di una batteria molto spesso dipende dalla sua cura.

SE I TERMINALI DELLA BATTERIA SI CORRODONO

- La corrosione può provocare un cattivo collegamento elettrico e problemi operativi;
- Pulire le batterie corrose con una spazzola rigida e una miscela di bicarbonato di sodio e acqua.

17.6 Carica della batteria

Il carica batteria funziona con la tensione normale di una presa di corrente (corrente alternata) e la converte in V CC (corrente continua). Le batterie usano la corrente continua per far funzionare lo scooter. Quando le batterie sono completamente cariche, l'ampereaggio del carica batteria è quasi a

zero. In questo modo il carica batteria mantiene la carica ma non sovraccarica la batteria.

Note:

- Le batterie non possono essere ricaricate se fossero scaricate quasi a tensione zero.
- Caricare sempre le batterie in ambienti ben ventilati.
- Il caricabatterie è destinato al solo uso interno. Proteggerlo dall'umidità.
- Per ottenere il massimo delle prestazioni, si raccomanda di sostituire entrambe le batterie contemporaneamente quando sono scariche.
- Tutte le batterie perdono lentamente la loro carica di energia se non vengono utilizzate per lunghi periodi. Dopo 3 mesi di inutilizzo si può avere una perdita della ricarica di circa il 10%. Pertanto, in caso di un previsto lungo periodo di non utilizzo, si consiglia di ricaricare completamente le batterie per almeno 10 ore una volta al mese e successivamente scollegarle, in modo che non siano connesse al motore/centralina.

17.7 Se lo scooter non funziona

- Verificare che la leva di sblocco delle ruote si trovi in posizione di blocco;
- Controllare l'interruttore automatico principale. Se necessario, resettare l'interruttore automatico;
- Verificare che il selettore di velocità sia impostato nella modalità desiderata;
- Verificare che l'interruttore di accensione si trovi in posizione "On".

Se nessuna delle procedure sopraindicate dovesse risolvere il problema, contattare il proprio rivenditore autorizzato.

INTERRUTTORE AUTOMATICO PRINCIPALE



ATTENZIONE!

Non tentare riparazioni elettriche fai-da-te. Consultare il rivenditore locale.

Se, senza alcuna ragione apparente, lo scooter dovesse smettere di funzionare, potrebbe essere a causa dello scatto dell'interruttore automatico principale.

POSSIBILI RAGIONI DELLO SCATTO DELL'INTERRUTTORE AUTOMATICO PRINCIPALE

- Guidare lungo un pendio scosceso;
- Sorpassare un marciapiede;
- Batterie esaurite;
- Superamento della portata massima.

Quando mettete in funzione lo scooter, il voltaggio della batteria si abbassa e la corrente della batteria deve salire per soddisfare le esigenze del motore o degli altri dispositivi elettrici dello scooter. Ciò può provocare un forte assorbimento di corrente elettrica che farà scattare l'interruttore automatico principale.

Soluzioni:

- Ricaricare le batterie dello scooter. Consultare il capitolo 16.5 (Batteria e ricarica) del presente manuale;
- Se il problema persiste, rivolgersi al proprio rivenditore autorizzato per effettuare un test di caricamento dette batterie;
- Se le batterie sono funzionanti, il problema potrebbe essere il caricabatterie. Rivolgersi al proprio rivenditore autorizzato.

RIPRISTINARE L'INTERRUTTORE AUTOMATICO PRINCIPALE

- Se l'interruttore automatico principale scatta a causa dell'esaurimento delle batterie o per un sovraccarico temporaneo, ripristinare l'interruttore automatico;
- Attendere 10 minuti affinché il quadro di controllo del motore torni ad essere operativo;
- Verificare che l'interruttore di accensione si trovi in posizione "Off";

- Premere il pulsante di ripristino situato sull'interruttore automatico principale.

NOTA: Se l'interruttore automatico principale continua a scattare, probabilmente è presente un guasto elettrico di base che richiede un intervento, da parte di personale qualificato.

18. ANALISI DEI PROBLEMI E SOLUZIONI

Lo scooter è dotato di un controller, che controlla continuamente le condizioni di funzionamento del vostro scooter. Se rileva un problema lo indica con la luce lampeggiante del pulsante ON / OFF. È necessario contare il numero di flash, e vedere l'elenco per verificare che tipo di errore è stato rilevato.

Numero di flash	Errore	Note
1 Flash	Tensione batteria bassa	La batteria deve essere ricaricata o c'è una cattiva connessione alla batteria. Controllare i collegamenti alla batteria. Se le connessioni sono corrette, provare a caricare la batteria.
2 Flash	Motore sconnesso	C'è una cattiva connessione al motore. Controllare tutte le connessioni tra il motore e il controller.
3 Flash	Problema ai circuiti del motore	Il motore ha un corto circuito ad una connessione della batteria, contattare il centro assistenza.
4 Flash	Problema interruttore ruota libera	La leva ruota libera è attivata o è attivo il meccanismo di disinnesto freno manuale. Controllare la posizione della leva.
5 Flash	-	Non utilizzato.
6 Flash	Carica batterie collegato	Il controller S-Drive è inattivo. Questo può accadere perché il caricabatterie è collegato o la leva non è in posizione di guida.
7 Flash	Problema acceleratore	Indica un problema alla leva di comando. Assicurarsi che la leva sia in posizione di riposo prima di accendere lo scooter.
8 Flash	Problema nel controller	Indica un errore nel controller. Assicurarsi che tutti i collegamenti siano saldi.
9 Flash	Errore freno di stazionamento	Il freno di stazionamento ha una cattiva connessione. Controllare il freno e i collegamenti del motore. Assicurarsi che i collegamenti del controller siano sicuri.
10 Flash	Tensione batteria alta	Una tensione eccessiva è stata applicata al controller, questo di solito è causato da scarsi collegamenti della batteria, controllare i collegamenti della batteria.

Nota: Se si verificano problemi tecnici, si consiglia di controllare il dispositivo con il rivenditore locale prima di cercare di risolvere i problemi da soli.

I seguenti sintomi possono indicare un problema serio al Vostro scooter. Contattare il rivenditore locale se si presenta uno qualsiasi dei seguenti casi:

1. Rumore del motore;
2. Usura dei cavi e dei collegamenti;
3. Connettori incrinati o rotti;
4. Usura irregolare su uno qualsiasi dei pneumatici;

5. Movimento a scatti;
6. Lo scooter tira più da un lato;
7. Gruppi ruota piegati o rotti;
8. Lo scooter non si accende;
9. Lo scooter si accende, ma non si muove.

19. CONDIZIONI DI SMALTIMENTO 

19.1 Condizioni di smaltimento generali

In caso di smaltimento del dispositivo non usare mai i normali sistemi di conferimento dei rifiuti solidi urbani. Si raccomanda invece di smaltire il dispositivo attraverso le comuni isole ecologiche comunali per le previste operazioni di riciclo dei materiali utilizzati.

19.2 Avvertenze per il corretto smaltimento del prodotto ai sensi della direttiva europea

2012/19/UE: 

Alla fine della sua vita utile il prodotto non deve essere smaltito insieme ai rifiuti urbani. Può essere consegnato presso gli appositi centri di raccolta differenziata predisposti dalle amministrazioni comunali, oppure presso i rivenditori che forniscono questo servizio.

Smaltire separatamente il prodotto consente di evitare possibili conseguenze negative per l'ambiente e per la salute derivanti da un suo smaltimento inadeguato e permette di recuperare i materiali di cui è composto al fine di ottenere un importante risparmio di energie e di risorse. Per rimarcare l'obbligo di smaltire separatamente le apparecchiature elettromedicali, sul prodotto è riportato il marchio del contenitore di spazzatura mobile sbarrato.

19.3 Trattamento delle batterie esauste - (Direttiva 2006/66/CE): 

Questo simbolo sul prodotto indica che le batterie non devono essere considerate come un normale rifiuto domestico. Assicurandovi che le batterie siano smaltite correttamente contribuisce a prevenire potenziali conseguenze negative per l'ambiente e per la salute che potrebbero altrimenti essere causate dal loro inadeguato smaltimento. Il riciclaggio dei materiali aiuta a conservare le risorse naturali. Conferire le batterie esauste presso i punti di raccolta indicati per il riciclo. Per informazioni più dettagliate circa lo smaltimento delle batterie esauste o del prodotto potete contattare il Comune, il servizio locale di smaltimento rifiuti oppure il negozio dove avete acquistato l'apparecchio.

20. SPECIFICHE TECNICHE

CODICE - MODELLO	CN200X
PORTATA MASSIMA	113 Kg
RUOTE POSTERIORI	195x50 mm
RUOTE FRONTALI	195x50 mm
RUOTE ANTIRIBALTAMENTO	incluse
VELOCITÀ MASSIMA	6 Km/h
SPECIFICHE BATTERIE	12V 12Ah
AUTONOMIA*	>11 Km
TIPO DI CARICABATTERIE	1,8 Amp off-board, 220V 50Hz
CONTROLLER	Dynamic R50A
TIPO DI MOTORE	270W
PESO CON BATTERIE	56,2 Kg
PESO SENZA BATTERIE	44,6 Kg

RAGGIO STERZATA	1227,5 mm
SOSPENSIONI	Si
LUNGHEZZA	1060 mm
LARGHEZZA	520 mm
ALTEZZA	800 mm
LARGHEZZA SEDUTA	415 mm
ALTEZZA SEDUTA DA PEDANA	440 mm
ALTEZZA SEDUTA DA TERRA	545 mm
PROFONDITA' SEDUTA	350 mm
ALTEZZA SCHIENALE	295 mm
INTERASSE	760 mm
ALTEZZA DA TERRA	100 mm
MASSIMA PENDENZA STIMATA SUPERABILE**	12° - 21%
SUPERAMENTO OSTACOLO	50 mm

Il sedile dello scooter è testato secondo la normativa ISO 7176-16:2012 per quanto riguarda la resistenza alla combustione, ma si consiglia di evitare fiamme vicino allo scooter e fumo mentre si è seduti sullo scooter. Il sistema elettrico di questo scooter è conforme alla norma ISO 7176-14:2008.

* **L'autonomia dello scooter può variare in base a:**

- Peso dell'utilizzatore;
- Pendenze percorse;
- Usura della batteria;
- Stile di guida;
- Modalità di ricarica.

** **Il termine pendenza stimata (rated slope) è definito nella norma EN 12184:2014.**

21. GARANZIA

Tutti i prodotti Moretti sono garantiti da difetti di materiale o fabbricazione per un periodo di 2 (due) anni dalla data di vendita del prodotto, salvo eventuali esclusioni e limitazioni specificate di seguito. Questa garanzia non è valida in caso di uso improprio, abuso o modifica del prodotto e per la mancata aderenza alle istruzioni per l'uso. La corretta destinazione d'uso del prodotto è indicata nel manuale d'uso. Moretti non è responsabile di danni risultanti, di lesioni personali o quant'altro causato o relativo all'installazione e/o all'uso dell'apparecchiatura non scrupolosamente conforme alle istruzioni riportate nei manuali per l'installazione, il montaggio e l'uso. Moretti non garantisce i prodotti Moretti contro danni o difetti nelle seguenti condizioni: calamità naturali, operazioni di manutenzione o riparazione non autorizzate, danni derivanti da problemi dell'alimentazione elettrica (dove prevista), utilizzo di parti o componenti non forniti da Moretti, mancata aderenza alle linee guida e istruzioni per l'uso, modifiche non autorizzate, danni di spedizione (diversa dalla spedizione originale da Moretti), oppure dalla mancata esecuzione della manutenzione così come indicato nel manuale. Non sono coperti da questa garanzia componenti usurabili se il danno è da imputarsi al normale utilizzo del prodotto.

21.1 Garanzia delle batterie ricaricabili (se previste)

Le batterie originali e quelle di ricambio sono coperte da una garanzia di 90 (novanta) giorni in relazione alle prestazioni e di 6 (sei) mesi in relazione a difetti di costruzione o secondo quanto richiesto dalle norme di legge. Se si lasciano inutilizzate per più di tre mesi consecutivi batterie completamente cariche, la garanzia viene automaticamente annullata. Se si lasciano inutilizzate per più di tre giorni consecutivi batterie completamente scariche, la garanzia viene automaticamente annullata.

22. RIPARAZIONI

Riparazione in garanzia Nel caso in cui un prodotto Moretti presenti difetti di materiale o fabbricazione durante il periodo di garanzia, Moretti valuterà con il cliente se il difetto del prodotto è coperto dalla garanzia. Moretti, a sua insindacabile discrezione, può sostituire o riparare l'articolo in garanzia, presso un rivenditore Moretti specificato o presso la propria sede. I costi della manodopera relativi alla riparazione del prodotto possono essere a carico di Moretti se si determina che la riparazione ricade nell'ambito della garanzia. Una riparazione o sostituzione non rinnova né proroga la garanzia.

Riparazione di un prodotto non coperto dalla garanzia Si può restituire, affinché sia riparato, un prodotto non coperto dalla garanzia solo dopo aver ricevuto autorizzazione preventiva dal servizio clienti Moretti. I costi della manodopera e di spedizione relativi a una riparazione non coperta dalla garanzia saranno completamente a carico del cliente o del rivenditore. Le riparazioni su prodotti non coperti dalla garanzia sono garantite per 6 (sei) mesi, a decorrere dal giorno in cui si riceve il prodotto riparato.

Prodotti non difettosi Il cliente sarà avvisato se, dopo avere esaminato e provato un prodotto restituito, Moretti conclude che il prodotto non è difettoso. Il prodotto sarà restituito al cliente e saranno a suo carico i costi di spedizione dovuti alla restituzione.

23. RICAMBI

Per le parti di ricambio e gli accessori fare riferimento esclusivamente al catalogo generale Moretti. I ricambi originali Moretti sono garantiti per 6 (sei) mesi a decorrere dal giorno in cui si riceve il ricambio.

24. CLAUSOLE ESONERATIVE

Salvo quanto specificato espressamente in questa garanzia ed entro i limiti di legge, Moretti non offre nessun'altra dichiarazione, garanzia o condizione, espressa o implicita, comprese eventuali dichiarazioni, garanzie o condizioni di commerciabilità, idoneità per uno scopo particolare, non violazione e non interferenza. Moretti non garantisce che l'uso del prodotto Moretti sarà ininterrotto o senza errori. La durata di eventuali garanzie implicite che possano essere imposte dalle norme di legge è limitata al periodo di garanzia, nei limiti delle norme di legge. Alcuni stati o paesi non permettono limitazioni sulla durata di una garanzia implicita oppure l'esclusione o la limitazione di danni accidentali o indiretti in relazione a prodotti per i consumatori. In tali stati o paesi, alcune esclusioni o limitazioni di questa garanzia possono non applicarsi all'utente. La presente garanzia è soggetta a variazioni senza preavviso.

**CERTIFICATO DI GARANZIA**

Prodotto _____

Acquistato in data _____

Rivenditore _____

Via _____ Località _____

Venduto a _____

Via _____ Località _____

**MORETTI S.P.A.**

Via Bruxelles, 3 - Melegnano 52022 Cavriglia (Arezzo) Tel. +39 055 96 21 11

www.morettispa.com email: info@morettispa.com**MADE IN P.R.C.**

MORETTI S.P.A.

Via Bruxelles, 3 - Meleto
52022 Cavriglia (Arezzo)

Tel. +39 055 96 21 11
Fax. +39 055 96 21 200

www.morettispa.com
info@morettispa.com



ELECTRIC SCOOTER MOBILITY 200
INSTRUCTION MANUAL

INDEX

1. CODE	PAG.3
2. INTRODUCTION	PAG.3
3. INTENDED USE	PAG.3
4. DECLARATION OF CONFORMITY	PAG.3
4.1 Applicable regulations and directives.....	pag. 4
5. GENERAL WARNINGS	PAG.4
6. SYMBOLS	PAG.4
7. GENERAL DESCRIPTION	PAG.5
8. DECLARATION OF ELECTROMAGNETIC COMPATIBILITY	PAG.6
9. SAFETY	PAG.10
10. WARNINGS ON USE	PAG.11
10.1 General precautions.....	pag. 11
10.2 Changes	pag. 11
10.3 Before every use	pag. 12
10.4 Weight limits	pag. 12
10.5 Temperature	pag. 12
11. FUNCTIONING OF THE SCOOTER	PAG.12
11.1 Control panel	pag. 12
11.2 Steering adjustment.....	pag. 13
11.3 Armrest adjustment	pag. 14
11.4 Seat adjustment	pag. 14
11.5 Wheel locking/unlocking function.....	pag. 15
12. STARTING THE SCOOTER FOR THE FIRST TIME	PAG.16
13. ASSEMBLY AND DISASSEMBLY	PAG.16
13.1 Assembly.....	pag. 16
13.2 Disassembly	pag. 20
14. DRIVING	PAG.20
14.1 Driving up and down	pag. 20
14.2 Basic driving	pag. 21
14.3 Steering	pag. 21
14.4 Control through narrow passages.....	pag. 21
14.5 Driving up and down slopes	pag. 22
14.6 Engine braking system.....	pag. 23
14.7 Stopping brake.....	pag. 24
14.8 Thermal protection.....	pag. 24
15. TRANSPORT	PAG.24
15.1 Transporting the scooter	pag. 24
16. CLEANING	PAG.24
16.1 Cleaning the tyres.....	pag. 24
16.2 Cleaning the body	pag. 24
16.3 Cleaning the seat	pag. 24
17. GENERAL MAINTENANCE INSTRUCTIONS	PAG.25
17.1 Controls and reminders.....	pag. 25
17.2 Wheel replacement	pag. 25
17.3 Control panels, battery charger and rear electronics.....	pag. 25
17.4 Storing the scooter	pag. 25
17.5 Battery and charging.....	pag. 26
17.6 Charging the battery.....	pag. 27
17.7 If the scooter does not work	pag. 27
18. PROBLEMS AND SOLUTIONS	PAG.28
19. CONDITIONS OF DISPOSAL	PAG.29
19.1 General terms of disposal	pag. 29
19.2 Instructions for correct disposal in accordance with European directive 2012/19/UE:	pag. 29
19.3 Disposal of exhausted batteries - (Directive 2006/66/EC):.....	pag. 30
20. TECHNICAL SPECIFICATIONS	PAG.30
21. WARRANTY	PAG.31
21.1 Warranty on rechargeable batteries (if provided)	pag. 31
22. REPAIRS	PAG.31
23. REPLACEMENT PARTS	PAG.31
24. NON-LIABILITY CLAUSE	PAG.32

CE | Class Medical Device

REGULATION (EU) 2017/745 OF THE EUROPEAN PARLIAMENT AND OF THE COUNCIL
of 5 April 2017 concerning medical devices**1. CODE****CN200B****Mobility Scooter 200 white****CN200R****Mobility Scooter 200 red****2. INTRODUCTION**

Thank you for choosing an ARDEA MOBILITY scooter by Moretti. Moretti electric scooters have been designed and constructed to satisfy all your needs for practical, correct and safe use. This manual contains useful suggestions for using your scooter properly and safely. Please read this manual in full before you use the scooter. Should you have any queries, please contact your dealer for suitable advice and assistance.

NB Check to ensure that no parts of the product have been damaged during shipment. Do not use the product if it is damaged and contact the retailer for further instructions.

3. INTENDED USE

The electric scooter is intended for people with mobility impairments.

WARNING!

- Do not use the product for any purpose other than that specified in this manual.
- The electric scooter must always be used by people of sound body and mind and not under the influence of drugs or alcohol.
- Moretti S.p.A. declines any and all liability for damages resulting from improper use of the device or any use other than that specified in this manual.
- The manufacturer reserves the right to modify the device and its relevant manual without prior notice, in order to improve the product's features.

4. DECLARATION OF CONFORMITY

Moretti S.p.A. declares under its sole responsibility that the product made and traded by Moretti S.p.A. and belonging to the group of ELECTRIC SCOOTER - ARDEA MOBILITY complies with the provisions of the regulation 2017/745 on MEDICAL DEVICES of 5 April 2017.

For this purpose, Moretti S.p.A. guarantees and declares under its sole responsibility what follows:

1. The devices satisfy the requirements of general safety and performance requested by the Annex I of regulation 2017/745 as laid down by the Annex IV of the above mentioned regulation.
2. The devices ARE NOT MEASURING INSTRUMENTS.
3. The devices ARE NOT MADE FOR CLINICAL TESTS.
4. The devices are packed in NON-STERILE BOX.
5. The devices belong to class I in accordance with the provisions of Annex VIII of the above mentioned regulation
6. Moretti S.p.A. provides to the Competent Authorities the technical documentation to prove the conformity to the 2017/745 regulation, for at least 10 years from the last lot production.

Note: Complete product codes, the manufacturer registration code (SRN), the UDI-DI code and any references to used regulations are included in the EU declaration of conformity that Moretti S.p.A. releases and makes available through its channels.

4.1 Applicable regulations and directives

In order to satisfy safety standards for users, Moretti S.p.A. complies with the following standards:

- EN 12184:2014;
- EN 60601-1:2007;
- EN 60601-1-2:2006.

5. GENERAL WARNINGS



WARNING!

After using the scooter even for a short distance, do not touch the engine: risk of burns from overheating.



WARNING!

Take extreme care in the presence of moving parts that could trap limbs and cause injury.

- Please consult this manual carefully for correct use of the device.
- Always consult your doctor or therapist for correct use of the device.
- Keep the packaged product away from sources of heat, as the packaging is cardboard.
- The lifetime of the device depends on wear and tear of non-repairable and/or non-replaceable parts.
- Always take care when children are present.
- Maximum user weight: 113 kg.
- Classification: class B (EN 12184).
- The product is not suitable for the visually impaired.
- The device must not be used by children under 12 years of age.
- The scooter is not designed for use as a seat in a motor vehicle.
- The user and/or the patient will have to report any serious accident that have occurred related the device to the manufacturer and appropriate authority of the State which the user and/or patient belongs to.

6. SYMBOLS



Product code



Serial number



Unique Device Identification



CE mark



Manufacturer



Batch Lot



Read the instruction manual



Medical Device



Conditions of disposal



Attention, should read the instructions



Production dates



Waste Electrical & Electronic Equipment (WEEE)



B Type

IPX4

Protection class



Max loading weight

7. GENERAL DESCRIPTION



8. DECLARATION OF ELECTROMAGNETIC COMPATIBILITY

The CN200X Scooter is designed for use in the electromagnetic conditions specified in the following tables. The user of the CN200X Scooter must make sure that it is used in the conditions specified.

Warnings related to risks from electromagnetic interference:

Interference can cause accidental movement and/or erratic vehicle control.

Electromagnetic energy emitted by sources such as:

- radio transmitting stations;
 - TV broadcasting stations;
 - amateur radio stations;
 - shop alarms;
 - mobile phones and cordless telephones can interfere with electric wheelchairs and electric scooters.
- Interference can cause the electromagnetic brake to release, the device to move in an unintended direction. They can also permanently damage the permanently damage the device's electronic control unit. In the everyday environment there are a number number of relatively intense electromagnetic sources. The intensity of EM energy can be measured in volts per metre (V/m). Your scooter is equipped with protection against interference electromagnetic interference tested and certified in accordance with current international requirements, up to a certain intensity. This is called the 'immunity level'.

Table 1

MANUFACTURER'S GUIDE AND DECLARATION - ELECTROMAGNETIC EMISSIONS		
<p>The CN200X Scooter is intended for use in the following electromagnetic conditions. The client or user must ensure that it is used in these conditions.</p>		
EMISSION TESTS	CONFORMITY	ELECTROMAGNETIC ENVIRONMENT - GUIDE
RF emissions CISPR 11	Group 1	The CN200X Scooter uses RF energy only for internal functioning and for charging the battery. Its RF emissions are therefore very low and in all likelihood do not interfere with nearby electronic equipment.
RF emissions CISPR 11	Class B	The CN200X Scooter is suitable for use in all buildings, including the home and buildings connected directly to the low voltage public power grid for residential applications.
Harmonic emissions IEC 61000-3-2	Not applicable	
Voltage flutter/flicker IEC 61000-3-3	Conforming	

Table 2

MANUFACTURER'S GUIDE AND DECLARATION - ELECTROMAGNETIC EMISSIONS			
The CN200X Scooter is intended for use in the following electromagnetic conditions. The client or user must ensure that it is used in these conditions.			
IMMUNITY TESTS	TEST LEVEL IEC 60601	CONFORMITY LEVEL	ELECTROMAGNETIC ENVIRONMENT - GUIDE
Electrostatic discharge (ESD) IEC 61000-4-2	± 6 kV contact ± 8 kV air	± 6 kV contact ± 8 kV air	Information for using the device and charging the battery. The floor must be wood, concrete or ceramic. If the floor is covered with a synthetic material, the relative humidity must be at least 30%.
Electrical Fast Transient/ Burst Immunity IEC 61000-4-4	±2 kV for power lines	±2kV for power lines	The quality of the mains supply must be that of a typical commercial or hospital environment.
Over voltages IEC 61000-4-5	± 1 kV differential mode ±2 kV common mode	± 1 kV differential mode ±2 kV common mode	The quality of the mains supply must be that of a typical commercial or hospital environment.
Voltage drop outs, brief interruptions and variations of voltage on the power supply lines. IEC 61000-4-11	<5% UT (>95% UT drop out) for 0.5 cycles 40% UT (60% UT drop out) for 5 cycles 70% UT (30% UT drop out) for 25 cycles <5% UT (>95% UT drop out) for 5 s.	<5% UT (>95% UT drop out) for 0.5 cycles 40% UT (60% UT drop out) for 5 cycles 70% UT (30% UT drop out) for 25 cycles <5% UT (>95% UT drop out) for 5 s.	The quality of the mains supply must be that of a typical commercial hospital when charging the battery.
Mains frequency magnetic field (50/60 Hz) IEC 61000-4-8	3 A/m	3 A/m	Magnetic fields at the mains frequency should have the typical characteristics of a commercial or hospital environment. (Applies both to using the device and charging the battery).
Note: UT is the AC mains voltage prior to application of the test level.			

Table 3

MANUFACTURER'S GUIDE AND DECLARATION - ELECTROMAGNETIC IMMUNITY			
The CN200X Scooter is intended for use in the following electromagnetic conditions. The client or user must ensure that it is used in these conditions.			
IMMUNITY TESTS	TEST LEVEL IEC 60601	CONFORMITY LEVEL	ELECTROMAGNETIC ENVIRONMENT - GUIDE
conducted RF IEC 61000-4-6	3Vrms From 150 kHz to 80 MHz	1 Vrms	<p>Portable and mobile RF communications devices should not be used near any part of the CN200X Scooter, including the cables, unless the recommended separation distances are observed, calculated by the equation applicable to the transmitter frequency.</p> <p>Recommended distances:</p> <p>$d = [3,5/\sqrt{P}] \sqrt{P}$ from 0 Hz to 80 MHz</p> <p>$d = [3,5/E1] \sqrt{P}$ from 80 MHz to 800MHz,</p> <p>$d = [7/E1] \sqrt{P}$ from 800 MHz to 2.5 GHz,</p> <p>where "P" indicates the maximum rated output of the transmitter in Watt (W) according to the transmitter manufacturer and "d" is the recommended separation distance in metres (m). The intensity of the field of fixed RF transmitters, as determined by an electromagnetic survey of the site, a could be lower than the level of conformity of each frequency range. b There may be interference near devices with the following symbol: </p>
radiated RF IEC 61000-4-3	20 V/m From 80 MHz to 2.5 GHz	1 V/m	
<p>NOTE 1: at 80 MHz and 800 MHz, apply the separation distance for the higher frequency band.</p> <p>NOTE 2: these guidelines may not apply in all situations. Electromagnetic propagation is affected by absorption and reflection from structures, objects and people.</p>			
<p>a The intensity of the field for fixed transmitters, such as base stations for radio-telephones (cellulars and cordless) and terrestrial mobile radios, amateur radio equipment, AM and FM radio transmitters and TV transmitters may not be known precisely in theory. To establish an electromagnetic environment caused by fixed RF transmitters, one must run an on-site electromagnetic inspection. If the field intensity measured in the place where Nefti is used exceeds the applicable RF level of conformity indicated above, normal functioning of the CN200X Scooter must be monitored. If abnormalities are observed, supplementary measures may be necessary, such as re-orientation or repositioning of the CN200X Scooter.</p> <p>b The field intensity over the frequency range from 150 kHz to 80 MHz should be less than 3 V/m.</p>			

Table 4

RECOMMENDED SEPARATION DISTANCES BETWEEN PORTABLE AND MOBILE RADIO COMMUNICATIONS EQUIPMENT AND THE CN200X SCOOTER						
<p>The CN200X Scooter is intended to operate in an electromagnetic environment in which RF disturbances are under control. The client or user of the CN200X Scooter can contribute to preventing EM interference by ensuring a minimum distance between the mobile and portable RF communications devices (transmitters) and the CN200X Scooter battery charger during charging and the entire CN200X Scooter during its operation as recommended below, in relation to the maximum output power of the radio communication devices.</p>						
TESTS	SEPARATION DISTANCE AS A FUNCTION OF THE FREQUENCY OF THE TRANSMITTER (M)					
Maximum rated output power of transmitter (W)	During battery charging	During use of the CN200X Scooter	During battery charging	During use of the CN200X Scooter	During battery charging	During use of the CN200X Scooter
	from 150 kHz to 80 MHz $d=[3,5/\sqrt{P}]$	from 150 kHz to 80 MHz $d=[3,5/\sqrt{P}]$	from 80 MHz to 800 MHz $d=[3,5/\sqrt{E1}]$	from 80 MHz to 800 MHz $d=[3,5/\sqrt{E1}]$	from 800 MHz to 2.5 GHz $d=[7/\sqrt{E1}]$	from 800 MHz to 2.5 GHz $d=[7/\sqrt{E1}]$
0.01	0.35	0.35	0.35	0.35	0.7	0.7
0.1	1.1	1.1	1.1	1.1	2.2	2.2
1	3.5	3.5	3.5	3.5	7	7
10	11	11	11	11	7.3	7.3
100	35	35	35	35	70	70
<p>For transmitters whose maximum rated output power is not listed above, the recommended separation distance d, in metres (m), can be calculated using the equation applicable to the transmitter frequency, where P is the maximum rated output power of the transmitter, in Watt (W), as given by the transmitter's manufacturer.</p> <p>NOTE 1: At 80 MHz and 800 MHz, apply the separation distance for the higher frequency band.</p> <p>NOTE 2: These guidelines may not apply in all situations. Electromagnetic propagation is affected by absorption and reflection from structures, objects and people.</p>						

9. SAFETY



Always use the safety belt and keep your feet resting on the scooter at all times



Do not use the scooter under the influence of alcohol



Do not use electronic radio transmitters such as walkie-talkies or mobile telephones



Make sure there are no obstacles nearby when you are driving the scooter



Do not make tight curves or brake suddenly when you are driving the scooter



Do not drive the scooter in traffic



Do not attempt to mount curbs higher than those indicated in the technical specifications



Do not put your hands or legs out when driving the scooter



Do not drive the scooter on slippery roads or when it is snowing.



Do not allow unsupervised children to play near the scooter when the batteries are charging.

**WARNING!**

Do not use the scooter without first reading and understanding this manual completely.

10. WARNINGS ON USE

10.1 General precautions

1. Do not use the scooter on public highways. Please be aware that it may be difficult for drivers to see you when you are sitting on the scooter. Always use pedestrian routes. Comply with the rules of pedestrian traffic. Wait for the way to be clear, then proceed with extreme caution.
2. Before getting on and off your scooter, always check that it is switched off and that the battery charger is disconnected, to avoid injury to yourself and to others.
3. Always check that the drive wheels are in drive mode before driving. Do not switch off the scooter when it is still moving, as it would stop very suddenly.
4. Do not use this product or any other optional accessory available without first reading and understanding this manual completely. If you do not understand the warnings, the precautions or the instructions, contact the retailer or a healthcare operator before attempting to use the device, to avoid injury or damage.
5. In certain cases, such as several medical conditions, the scooter user will need practice in use of the scooter in the presence of a qualified assistant, who may be a relative or a professional qualified to assist the user in use of the scooter during day-to-day activities.
6. Avoid lifting or moving the scooter by gripping one of its removable parts, including the armrests, seat or fairing. This could cause personal injury and/or damage the scooter.
7. Avoid using the scooter beyond its limits, as described in this manual.
8. Do not sit on the scooter when it is inside a moving vehicle.
9. Keep your hands away from the wheels (tyres) while driving the scooter. Please remember that loose clothing could get caught in the wheels.
10. Consult your doctor if you are taking drugs or if you have specific physical limitations. Certain drugs and certain limitations could prevent safe use of the scooter.
11. Always check that the wheel locking/unlocking lever is locked or unlocked.
12. Do not remove the roll-over protection wheels if they are present on the scooter.
13. Contact with tools could cause an electric shock; do not connect an electrical extension cord to the AC / DC converter or to the battery charger.
14. The scooter can be driven on a maximum estimated slope of 12°/21%. However, take great care when using the scooter on slopes over 10°/17%.
15. Do not drive on a slope over the limit of the scooter.
16. Avoid reversing off steps, pavements or other obstacles. This could cause the scooter to fall/tip over.
17. Always reduce speed and maintain a stable centre of gravity on tight curves. Do not use the maximum power on tight curves.
18. Using the scooter in the rain, snow or foggy conditions and on icy or slippery surfaces could damage the electrical wiring.
19. Never sit on the scooter when it is being used with any type of lift or lifting device. The scooter is not designed for this use. The manufacturer is not liable for any damage or injury caused by improper use.

10.2 Changes

The scooters in the Ardea Mobility range have been designed and constructed to satisfy all your needs for practical, correct and safe use. Do not alter, add, remove or disable any part or function of the scooter under any circumstances. This could cause damage to the scooter and/or personal injury.

1. The control parameter must only be altered by authorised technicians, for safety reasons.
2. It is recommended to carry out a safety check before every use of the scooter to ensure that it is functioning safely.

10.3 Before every use

1. Check the tyres are correctly inflated, if present.
2. Check all the electrical connections and make sure they are properly connected and not corroded.
3. Check all the cables and make sure they are connected properly.
4. Check the brakes.

10.4 Weight limits

1. Check the information on maximum capacity in the table of the technical specifications in this manual or on the label on the device. The power of the scooter is assessed according to the capacity.
2. Comply with the weight limits indicated for your scooter. Exceeding the maximum capacity invalidates the warranty. The manufacturer cannot be held liable for injury or damage to property caused by failure to comply with the weight limit.
3. Do not carry passengers on the scooter, as this could alter the centre of gravity and cause it to tip over or fall.

10.5 Temperature

1. Certain parts of the scooter are affected by changes in temperature. The controller only functions at a temperature between -25 C° and 50 C°.
2. The batteries could freeze at extremely low temperatures and prevent your scooter from operating. In extremely hot climates, the scooter might only function at lower speeds, due to a safety feature of the controller that prevents damage to the engine and other electrical components.

11. FUNCTIONING OF THE SCOOTER

Your scooter is simple to use. However, it is recommended to read the following instructions carefully, to familiarise yourself with your new vehicle.

11.1 Control panel

WARNING!



Before switching on the scooter, always be aware of your surroundings when selecting the speed. It is recommended to select the slowest speed for use indoors. It is recommended to select a speed that allows you to control the scooter safely for use outdoors. The steps listed below are necessary to operate your scooter safely.

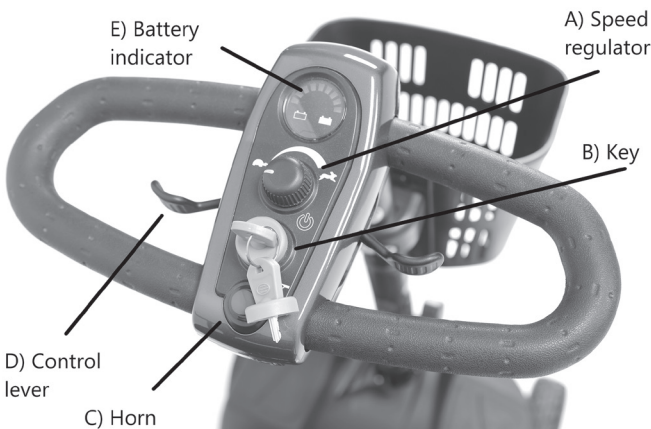

A) Speed adjustment

- The speed adjustment knob allows you to pre-select the scooter speed.
- Turn the knob in a clockwise direction to increase the speed.
- Turn the knob in an anti-clockwise direction to reduce the speed.
- It is advisable to select a speed at which you feel safe, comfortable and in control of your scooter.

B) Key

- The key serves to switch the scooter on and off.
- Insert the key.
- Turn the key through 90° in a clockwise direction to switch on the scooter. It will beep and the needle on the battery indicator will move to indicate that the scooter is switched on.
- Return the key to the vertical position to switch off the scooter.

NOTE: Always remove the key before getting off the scooter and before lowering the handlebar.

C) Horn

- Press this button to sound the horn.

D) Control lever

- This allows the scooter to be used with one hand only.
- It controls the forward and reverse speed.

DRIVING

- to drive forwards:
 - use the fingers of your right hand to pull back the accelerator lever on the right;
 - use your left thumb to push the accelerator lever on the left.

NOTE: Always bring the scooter to a complete stop before changing direction from forward to reverse or from reverse to forward.

- to drive in reverse:
 - use the fingers of your left hand to pull back the accelerator lever on the left;
 - use your right thumb to push the accelerator lever on the right.

NOTE: When the accelerator control lever is completely released, it returns automatically to the central stop position and activates the scooter brakes, bringing the scooter to a complete stop. You will hear a "click" when the brake is on.

E) Battery indicator

- Indicates the available battery level.
- **GREEN:** fully charged.
- **YELLOW:** care must be taken because the battery is at half charge.
- **RED:** the battery is at less than half charge.

11.2 Steering adjustment

The adjustment knob can be used to slope the handlebar at different angles. Follow the instructions for adjustment:

1. Grip the handlebar with one hand;
2. Use the other hand to turn the adjustment knob;
3. Position the handlebar in the desired position;
4. Tighten the adjustment knob.

11.3 Armrest adjustment

ADJUSTING THE SIZE OF THE ARMRESTS



(Fig. 1) (illustrative image)

1. Loosen the adjustment knob on the back of the seat (Fig. 1);
2. Slide the armrest in or out to obtain the desired width;
3. Tighten the adjustment knob again.



WARNING!

Ensure that the adjustment knobs are firmly screwed onto the tube inserted in the armrest. Do not extract the armrest too far.



(Fig. 2) (illustrative image)

TIPPING THE ARMRESTS

Raise the armrests to assist getting on and/or off the scooter (Fig. 2 - point 1).

SLOPING THE ARMREST

Turn the adjustment knob in an anti-clockwise direction to increase the slope of the armrest. Turn the adjustment knob in a clockwise direction to reduce the slope of the armrest (Fig. 2 - point 2).

11.4 Seat adjustment

SEAT ROTATION LEVER



(Fig. 3) (illustrative image)

The seat can be rotated through 360 ° and locked at every 45 °:

1. Press the lever down and rotate the seat to the desired position (Fig. 3).
2. Release the lever to lock the seat in position at every 45°.

ADJUSTMENT OF THE SEAT HEIGHT



(Fig. 4)
(illustrative images)



(Fig. 5)



(Fig. 6)

To adjust the seat height:

1. Bend the backrest towards the seat, pull the rotation lever upwards and raise the seat by extracting it from the base (Fig. 4);
2. Lift and remove the rear shell by pulling it upwards energetically, taking it with both hands at its ends (Fig. 5);
3. Remove the bolt + nut attaching the seat rod in the pedestal (Fig. 6);
4. Position the seat at the desired height and align the holes with those on the pedestal;
5. Remount the bolt + nut;
6. Reassemble the rear shell by first pressing on the part facing the center of the scooter;
7. Place the seat in position again and push it downwards to lock it in position. Move the seat from side to side to ensure it is locked in position.

WARNING!



Do not sit on the scooter or try to move it without first checking that the frame and the rear trolley are firmly inserted. The frame could accidentally detach from the trolley and cause injury or damage.

WARNING!



- Never sit on the scooter when the "free wheel" lever is inserted.
- Never disengage the stopping brake when you are using the scooter.

WARNING!



Always check that the stopping brake of the scooter is inserted before inserting the key in the ignition and turning it to the ON position.

11.5 Wheel locking/unlocking function

The scooter has a lever to lock/unlock the wheels.



(Fig. 7) (illustrative images)

- To disengage the stop brake and unlock the scooter wheels, push the lever downwards towards the letter N (Fig. 7).
- To engage the brake and lock the scooter wheels, push the lever upwards towards the letter D (Fig. 7).

WARNING!

- If the scooter is pushed too fast with the wheels unlocked, the engine will act like a generator and make the scooter difficult to push;
- Do not place the scooter in unlocked wheels mode when you are on a slope;
- Never disengage the stopping brake when you are using the scooter;
- Always check that the stopping brake of the scooter is inserted before inserting the key in the ignition and turning it to the ON position.

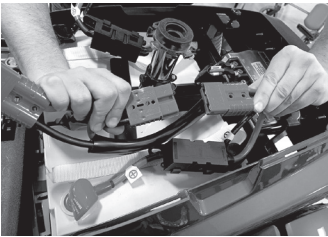
12. STARTING THE SCOOTER FOR THE FIRST TIME

- Making sure to connect the battery cables to the motor cables as shown in the pictures;
- Ensure that the parking brake is in position D, otherwise as soon as the scooter is started it will produce an intermittent noise to warn of the problem;
- Adjust the seat, backrest and armrests according to your postural needs, as previously explained;
- Adjust the handlebars, as previously explained;
- Ensure that the rear view mirrors are properly aligned;
- Set the driving speed to minimum, for the first ride.

13. ASSEMBLY AND DISASSEMBLY**13.1 Assembly****WARNING!**

- Take care over any pinching points when attaching the rear frame to the front frame. During assembly, check the warning labels at the pinching points;
- Pinching and crushing risk! There is an increased risk of pinching or crushing, due to the weight of the components (such as the batteries), when preparing the scooter for transport or during maintenance activities. Always take extreme care over every operation. Use the help of another person if possible, particularly when storing the parts to be transported;
- Check that all the scooter components have been correctly assembled. After assembly, check that all locking devices are correctly inserted by raising the rear frame, to check that the transmission is locked in position;
- Incorrect assembly can cause injury! Check that all the scooter components have been correctly assembled. After assembly, check that all locking devices are correctly inserted;
- Check that all basic components are present. (Fig. 8)

The CN200X scooter is easy to disassemble and transport. The product is formed of the components shown in Fig. 8:

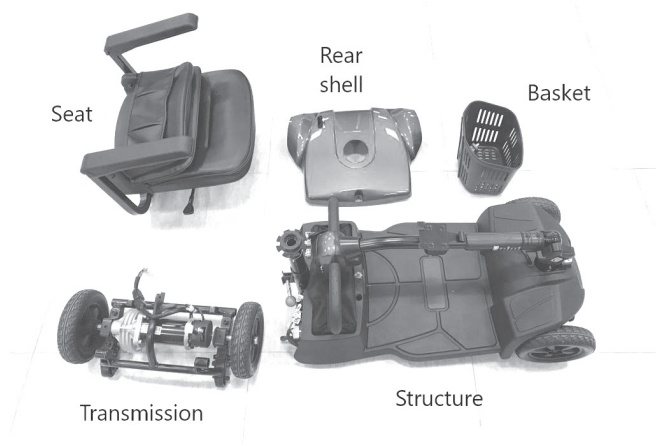

REINSTALLING THE TRANSMISSION

- Align the frame and the transmission (Fig. 9).
- Lower the frame onto the transmission and then fix them together by the pin with round knob as in (Fig. 10).
- Now raise the handlebar of the scooter and lock it in a position perpendicular to the support surface using the knob in (Fig. 11).

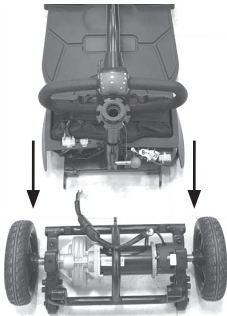

(Fig.9)

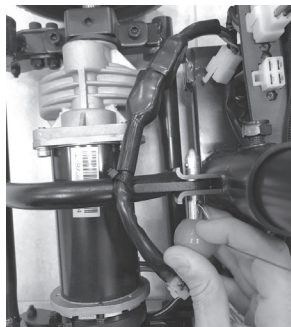

(Fig.10)



(Fig.11)
(illustrative images)

INSTALLING THE BATTERY UNIT

- Connect the motor to the battery pack as in (Fig. 12) paying attention to the direction of the connector.

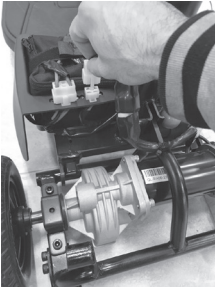

(Fig. 12) (illustrative image)

SLOPING THE HANDLEBAR

- Loosen the handlebar adjustment knob and lift the handlebar (Fig. 13).
- When the desired position is obtained, tighten the handlebar adjustment knob.



(Fig. 13) (illustrative image)

Follow the instructions below to position the handlebar as desired:

- Grip a handle with one hand;
- Loosen the handlebar adjustment knob with the other hand;
- Position the handlebar in a comfortable driving position;
- Tighten the handlebar adjustment knob.



WARNING!

Make sure that the knob is firmly screwed into the desired position.

REPOSITIONING THE BASKET

- Reposition the basket on the handlebar (Fig. 12).

POSITIONING THE SEAT

- Position the rear shell following the reverse procedure of the one carried out in (Fig.5)
- Incline the seat to see the rotating pin housing underneath it.
- Position the rotating pin housing in the base of the seat (Fig.14).

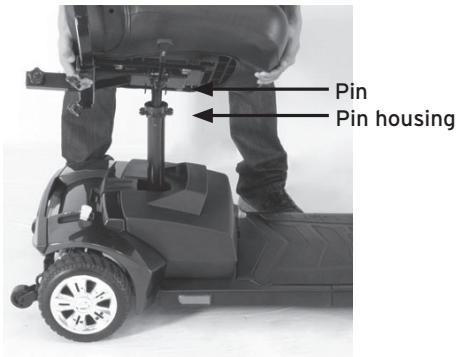

(Fig. 14) (illustrative image)



WARNING!

- Pinching point! Keep your hands and clothes away from the rotating pin housing of the seat and the seat base;
- There is a risk of accidents if the seat is unlocked. Check that the seat is correctly locked by turning slightly to the left and to the right.

UNLOCKING THE HANDLEBAR

- Rotate the steering lock to the unlocked position. (Fig. 15)

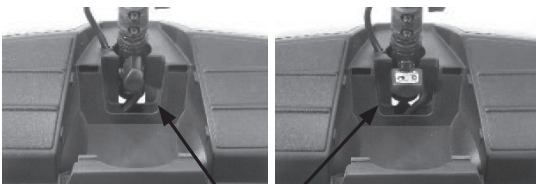

(Fig. 15) (illustrative images)



WARNING!

- If the steering lock is not unlocked, the handlebar will not turn and there is a risk of injury.
- There is a risk of accidents if the seat is not positioned correctly. Before sitting down to drive, always turn the seat forwards to lock it. If the seat is in another position, the risk of tipping over increases. Before turning the seat, always check that the scooter is on a stable and even surface.

13.2 Disassembly

Perform the assembly process (paragraph 12.1) in reverse order.

14. DRIVING

14.1 Driving up and down

NOTE: For your first driving session, check that the scooter is being driven on a flat surface and will continue to be driven on a flat surface.

BEFORE YOU GET ON THE SCOOTER

- Check that it is switched off. This will avoid accidentally activating the paddle controls and causing injury to yourself or to others;
- Check that the scooter brake handle is in the engaged position;
- Check that the wheel unlocking lever is in the engaged position.



WARNING!

Keep your weight towards the centre of the platform when getting on/off the scooter. Shifting your weight towards the edge of the platform could cause instability!

GETTING ON THE SCOOTER

- Position the seat so that you can get on safely and easily;
- Return the handlebar to the vertical position;
- Carefully place one foot at the approximate centre of the platform and sit on the seat comfortably and safely;
- Fasten the safety belt, if the scooter has one;
- Lower or reposition the armrests in place;
- Insert the key in the ignition;
- Turn the key to the ignition position, as shown in Fig. 16. Fig. 17 shows the key in the switched-off position.



(Fig. 16) (illustrative image)



(Fig. 17) (illustrative image)

GETTING OFF THE SCOOTER

- Check that the scooter is switched off and the key has been removed from the ignition;
- Return the handlebar to the vertical position;
- Lift or remove the armrests;
- Undo the safety belt;
- Carefully place one foot on the ground, transfer your weight onto that leg and slowly get up;
- Step away from the scooter.

14.2 Basic driving

- Check that you are seated safely and correctly on the scooter;
- Rotate the speed selector completely in an anti-clockwise direction to set the minimum speed;
- Insert the key in the ignition;
- Turn the key in a clockwise direction to the “On” position;
- Position your hand on the handles;
- To drive forwards, pull the right side of the accelerator control lever backwards (or push the left part of the accelerator control lever forwards);
- To drive in reverse, pull the left side of the accelerator control lever backwards (or push the right part of the accelerator control lever forwards);
- Pull the accelerator control lever to accelerate slightly;
- Release the accelerator control lever to allow the scooter to slow down gently and come to a complete stop;
- Practice these two basic functions until you feel you have control of the scooter.

14.3 Steering

- Position both hands on the handlebar handles and turn the handlebar right to move to the right;
- Turn the handlebar left to move to the left;
- Check that the area is sufficiently free of obstacles when turning the scooter, so that the rear wheels can pass any obstacle.



WARNING!

Turning the scooter sharply and at excessive speed could cause one of the rear wheels to leave the ground and the scooter to tip over. Avoid this risk by decelerating and steering in a wide arc around corners and obstacles.

STEERING NEAR A NARROW PASSAGE

To steer near a narrow passage, such as when entering or exiting a door or changing direction:

1. Bring the scooter to a complete stop;
2. Set the minimum speed;
3. Turn the handlebar in the direction in which you wish to go.

STEERING IN REVERSE

Be extremely careful when reversing.

1. Use your right hand to push the accelerator control lever forwards or use your left hand to pull the accelerator control lever backwards;
2. Turn the handlebar left to move to the left in reverse;
3. Turn the handlebar right to move to the right in reverse.

NOTE: The scooter speed in reverse is equal to 50% of the speed set on the speed selector.

14.4 Control through narrow passages

When you use a scooter to increase your mobility, you are bound to come across obstacles that require a certain experience in manoeuvring the scooter safely and easily. A list of common obstacles you may find in day-to-day use of your scooter is provided below. Several suggestions on getting around them are listed with the obstacles. Learn them and follow the suggestions and you will find it surprisingly easy to control your scooter, manoeuvring it through doorways, up and down ramps, on and off pavements, onto grass and gravel and downhill.

RAMPS

When you go up a ramp, onto a pavement or a sloping surface:

- Lean forwards on the seat to move your own centre of gravity forwards and guarantee maximum stability and safety.

If there is a bump on the ramp, it is necessary to have a good grip on the road surface:

- Manoeuvre the scooter to allow the front wheels to make wide curves around the corners of the ramp.
- This will allow the rear wheels of the scooter to make a wide arc around the corner and steer clear of the obstacles.

If necessary, stop the scooter before driving onto the ramp:

- Before restarting it, press gently on the accelerator control lever.
- Accelerate gently after stopping on any sloping surface.

DRIVING OFF A RAMP

- Keep the scooter speed selector completely turned in a clockwise direction and set at the minimum speed.
- If it is necessary to stop, release the accelerator control lever slowly and constantly.

PAVEMENTS

- Never drive on/off a pavement that is higher than indicated in the technical specifications;
- Always drive carefully off a pavement;
- Approach the pavement in a manner that both rear wheels of the scooter go over the curb at the same moment;
- Do not drive off pavements slantwise, otherwise the scooter will tip over;
- Drive slowly down the curb to avoid jolts. Use as little power as possible.

GRASS AND GRAVEL

The scooter functions well on grass and gravel, and also on hills, but it is necessary to comply with the operating parameters indicated in this manual, in the technical specifications chapter. If any situation causes doubt, avoid it.

- Feel free to use the scooter on lawns and in parks;
- Avoid long or high grass, as it could wrap around the scooter axles;
- Avoid loose gravel.

14.5 Driving up and down slopes

DRIVING UP A SLOPE

- To guarantee maximum stability, lean forwards on the scooter seat when you go up ramps or hills, onto pavements or any low rise;
- Drive carefully when attempting to drive up any slope, including ramps for the disabled;
- Always remain perpendicular to the slope when getting onto/off a sloping surface;
- Never cut sideways across a sloping surface in any direction;
- Do not attempt to drive down a surface covered in snow, ice, freshly cut grass, leaves or other potentially hazardous materials;
- Do not reverse down a slope;
- Never drive the scooter up or down a slope that is higher than the recommended one. See the chapter "Technical specifications". Failure to do so could cause serious injury or death;
- Try to keep your scooter moving when driving up or down a slope. If you have to stop, start up again and accelerate slowly and carefully.

**WARNING!**

If the scooter starts moving more quickly than you consider safe on a downward slope, release the accelerator control lever and bring the scooter to a stop. As soon as you feel you have regained control of the scooter, push the accelerator control lever and continue driving down the rest of the slope with care.

GOING DOWN A SLOPE

- Set the minimum speed;
- If it is possible to do so safely, drive forwards down any ramp, low rise or sloping surface. The manufacturer advises against reversing on slopes, ramps, pavements and low rises. Reversing on a sloping surface can be extremely dangerous. However, if you do need to reverse, follow one of two procedures.

NOTE: When one of the following procedures is used to reverse down a sloping surface, the manufacturer strongly advises using the assistance of another person.

Procedure 1: In operation

- Turn the ignition to the "Off" position;
- Get off the scooter;
- Turn the ignition to the "On" position;
- Remain standing beside the scooter and carefully accelerate the controls at the minimum speed;
- Slowly and carefully accompany the scooter along the sloping surface;
- Carefully get back on the scooter and return to normal functioning.

Procedure 2: Emergency (not in operation)

- Turn the ignition to the "Off" position;
- Get off the scooter;
- Set the wheel unlocking lever to "Unlocked";
- Remain standing alongside the scooter and accompany it by hand along the entire sloping surface;
- As soon as you reach the flat surface at the bottom of the slope, position the wheel unlocking lever in the locked position.

**WARNING!**

When the scooter is in unlocked wheels mode, the stopping brake is released. The weight of the scooter could cause you to lose control on a slope. If you do not feel able to drive the scooter on a slope, ask for assistance or do not proceed.

14.6 Engine braking system

The scooter has a system that uses the engine to assist braking. The engine braking system is designed to function when the key is in both the "On" position and the "Off" position. When the key is in the "On" position, the wheel lock is in the locked position and the scooter is operating, the engine will contribute to slowing down the scooter as soon as you remove your hand from the accelerator lever.

When the key is in the "Off" position and the wheel lock is in the unlocked position, the engine braking system will prevent you from pushing the scooter too quickly (such as on a sloping surface) and you will notice this as you push it. The scooter will move freely until you reach a certain speed, then you will feel resistance, as the engine braking system has been activated.

14.7 Stopping brake

Your scooter has an automatic parking brake included in the electromechanical brake. The scooter stops when the engine is in drive and the ignition is switched off or when the ignition is switched on and the hand lever is in the neutral position. If the scooter is in free wheel mode (the engine is disengaged), it is possible to use the manual stopping brake function by placing the lever in the drive position.

14.8 Thermal protection

The controller on your scooter has a thermal restore safety system. An incorporated circuit controls the controller and engine temperature. If the controller and the engine overheat, the controller will remove power to allow the electrical components to cool down. Although your scooter returns to normal speed when the temperature returns to safe levels, it is advisable to wait five minutes before restarting the scooter, to allow complete cooling of all components.

15. TRANSPORT

Your scooter is designed to be transported easily in a car. Consult chapter 12.2 on the scooter disassembly methods and chapter 12.1 on the scooter assembly methods.

15.1 Transporting the scooter

- Disassemble or fold the seat and the handlebar as far as possible in the loading area of the vehicle used for transport;
- The choice to disassemble or lower the seat and the handlebar depends on the size and shape of the trunk of the vehicle used for transport;
- Do not lift the scooter using the plastic parts of the body or the handlebar. Breakage of these parts is not covered by the warranty;
- Do not lift the rear compartment using the tyres or the wheels. The compartment could rotate and cause injury or damage;
- IT IS advisable to use removable sheets or other types of covering to protect the scooter during transport.



WARNING!

- If the scooter and its components are not correctly and safely stored, they could move or be carried by the air and cause injury or damage;
- Do not sit on the scooter during transport. When transporting the scooter, ensure it is firmly secured with an approved anchoring/attachment system.

16. CLEANING

16.1 Cleaning the tyres

Clean the tyres with normal kitchen detergents and a damp cloth. Do not use solvents on the tyres. Solvents could damage or soften the tyre material.

16.2 Cleaning the body

- Clean the scooter body with a damp cloth. Do not wash the scooter with a hose. Dry with a soft and clean cloth;
- Use cold water mixed with a specific soap to remove dirt;
- Clean by hand with a soft cloth.

16.3 Cleaning the seat

Clean with a delicate soap or detergent and a damp cloth. A detergent for vinyl can also be used.

17. GENERAL MAINTENANCE INSTRUCTIONS

The scooter requires periodic maintenance. Incorrect maintenance of the scooter could lead to a higher number of technical problems, make it less flexible and invalidate the terms of the warranty. Preventive maintenance is important. The main operations to perform are listed below.

INSPECTION	DAILY	MONTHLY	EVERY SIX MONTHS	ANNUAL	PERFORMED BY
Brake functioning	X				User
Tyre conditions	X				User
Battery level check	X				User
Check on reversibility of the front wheels	X				User
Cleaning		X			User
Cable check		X			User
Battery terminals check			X		User
Frame stability check				X	Retailers
Wheel bearing lubrication				X	Retailers

17.1 Controls and reminders

- Keep the controller clean and protect it from water and rain. Never expose the device to direct contact with water.
- Keep the wheel clean of residue, hair, sand and carpet fibres.
- Inspect the tyre tread. If it is less than 1 mm (1/32"), have the tyres replaced by your local retailer.
- All the upholstery can be washed with warm water and neutral soap. Check the seat and backrest for rips and/or tears every now and then. Replace them if necessary. Do not store the product in damp environments, as this can cause mould to form and quickly damage the upholstery.
- Inspect and lubricate all moving parts. Lubricate with Vaseline or light oil. Do not use too much lubricant, the small drops can cause stains. Always check that all nuts and bolts are tight.
- Check both the length of braking and the retention of the brake lock from a standstill.

17.2 Wheel replacement

- If the scooter has a solid tyre, replace the entire wheel. Contact your local retailer.

17.3 Control panels, battery charger and rear electronics

- Protect these components from damp.
- If exposed to damp, dry them off completely before you use the scooter again.

17.4 Storing the scooter

If you do not intend to use the scooter for a lengthy period of time, it is advisable to:

- Completely charge the batteries before you store it;
- Disconnect the batteries from the scooter;
- Keep the scooter in a warm, dry place;
- Do not keep the scooter in places exposed to extreme temperatures;
- Operating conditions from -25°C to $+50^{\circ}\text{C}$;
- Storage conditions from -40°C to $+65^{\circ}\text{C}$;
- Batteries that are completely discharged, charged rarely, stored at extreme temperatures or stored without being completely charged may suffer permanent damage, resulting in their unreliability and limited durability. It is advisable to charge your scooter batteries periodically in the case of lengthy storage, to guarantee proper performance.

17.5 Battery and charging

Battery maintenance is the most important part of scooter maintenance. Keeping the batteries completely charged contributes to prolonging the battery duration. Follow the instructions below to help store the batteries in optimal conditions.



WARNING!

New batteries must be completely charged before using your scooter for the first time. Charge new batteries for 12 hours, even if the battery indicator already shows a full charge. Basic condition for maximising battery performance.

- Keep the batteries completely charged for daily use. It is advisable to connect the external battery charger after every use and charge for 6-8 hours;
- If the scooter will never be used for more than one week, charge the batteries completely and then disconnect them from the scooter.

CHARGING THE BATTERIES

List of charging guidelines to maximise battery duration:

1. Only use the battery charger supplied with your scooter;
2. NEVER use a car battery charger or a wet one;
3. Avoid deep discharges and never allow the batteries to discharge completely;
4. Do not leave the batteries at low charge for lengthy periods. Charge a discharged battery as soon as possible;
5. Charge the batteries completely on a regular basis;
6. Store the batteries completely charged;
7. Check the batteries once a month and charge them if necessary.

The battery charger is external. Follow the steps below to charge the batteries.



(Illustrative images)

- Position the scooter near a normal electrical socket on the wall.

- Remove the key to switch off the scooter.
- Rotate the battery charger compartment cover.
- Insert the XLR connector of the battery charger in the battery charger port.
- Insert the other end of the power cable in the wall socket.
- The battery capacity is displayed when charging is complete.
- Only disconnect the battery charger cable from the wall socket when the batteries are completely charged.

Only charge the batteries with the key in the OFF position (switched off).

BATTERY MAINTENANCE

Continuous cycle GEL or AGM and SLA batteries are used for the scooters.

- These batteries do not require maintenance;
- There is no risk of leakage or spills, so these batteries can be transported safely on aircraft, buses, trains, etc.;
- The battery lifetime should be prolonged if you follow the procedures indicated in this manual.

Note: Do not use car batteries on this scooter, as they are not designed to be totally discharged and are not safe for use on a scooter. A battery's lifetime often depends on its care.

IF THE BATTERY TERMINALS ARE CORRODED

- Corrosion can cause a poor electrical connection or operating problems;
- Clean corroded batteries with a stiff brush and a mixture of sodium bicarbonate and water.

17.6 Charging the battery

The battery charger functions at the normal voltage of a socket (alternating current) and converts it into V DC (direct current). The batteries use direct current to operate the scooter. When the batteries are completely charged, the amperage of the battery charger is almost at zero. This allows the battery charger to maintain the charge but not overcharge the battery.

Notes:

- **The batteries cannot be charged if they have discharged almost to zero voltage.**
- **Always charge the batteries in a well-ventilated place.**
- **The battery charger is only for internal use. Protect it against humidity.**
- **To obtain maximum performance, it is recommended to replace both batteries simultaneously when they are discharged.**
- **All batteries slowly lose their energy charge if they are not used for long periods. After 3 months of non-use, a loss of charge of approximately 10% can occur. Therefore, in the case of an expected long period of non-use, it is recommended to fully recharge the batteries for at least 10 hours once a month and immediately afterwards disconnect them, so that they are not connected to the motor/control unit.**

17.7 If the scooter does not work

- Check that the wheel unlocking lever is in the locked position;
- Check the automatic main switch. Reset the automatic switch if necessary;
- Check that the speed selector is set to the desired mode;
- Check that the ignition is in the "On" position.

If none of the above procedures solves the problem, contact an authorised retailer.

AUTOMATIC MAIN SWITCH**WARNING!**

Do not attempt to carry out do-it-yourself electrical repairs. Consult your local retailer.

If the scooter should stop working, for no apparent reason, it could be that the automatic main switch has tripped.

POSSIBLE REASONS FOR THE AUTOMATIC MAIN SWITCH TRIPPING

- Driving on a steep incline;
- Overtaking on a pavement;
- Depleted batteries;
- Exceeding the maximum weight capacity.

When you switch on the scooter, the battery voltage decreases and the battery current increases to satisfy the needs of the engine or the other electrical devices on the scooter. This could result in heavy absorption of electric current that causes the automatic main switch to trip.

Solutions:

- Charge the scooter batteries. Consult chapter 16.5 (Battery and charging) of this manual;
- If the problem persists, contact your authorised retailer to carry out a battery charging test;
- If the batteries are working properly, the problem could be the battery charger. Contact your authorised retailer.

RESTARTING THE AUTOMATIC MAIN SWITCH.

- If the automatic main switch trips due to the batteries being depleted or due to a temporary overload, restart the automatic main switch;
- Wait 10 minutes for the engine control panel to start operating again;
- Check that the ignition is in the "Off" position;
- Press the restart button on the automatic main switch.

NOTE: If the automatic main switch continues to trip, there is probably a basic electrical fault that requires repair by qualified personnel.

18. PROBLEMS AND SOLUTIONS

The scooter has a controller that continually controls the operating conditions of your scooter. If it detects a problem, the ON / OFF button flashes. You must count the number of flashes and consult the list to check which type of error has been detected.

Number of flashes	Error	Notes
1 Flash	Low battery voltage	The battery needs charging or there is a battery connection fault. Check the battery connections. If the connections are correct, try charging the battery.
2 Flashes	Engine disconnected	There is an engine connection fault. Check all the connections between the engine and the controller.
3 Flashes	Problems on the engine circuits	The engine has a short circuit to a battery connection. Contact the assistance centre.

4 Flashes	Free wheel switch problem	The free wheel lever is activated or the manual brake disengage mechanism is enabled. Check the lever position.
5 Flashes	-	Not used.
6 Flashes	Battery charger connected	The S-Drive controller is disabled. This may occur because the battery charger is connected or the lever is not in the drive position.
7 Flashes	Accelerator problem	Indicates a problem on the command lever. Check that the lever is in the idle position before switching on the scooter.
8 Flashes	Problem in the controller	Indicates an error in the controller. Check that all the connections are correct.
9 Flashes	Stopping brake error	The stopping brake is not properly connected. Check the brake and the engine connections. Check that the controller connections are secure.
10 Flashes	High battery voltage	Excessive voltage has been applied to the controller, usually as a result of poor battery connections. Check the battery connections.

Note: If technical problems occur, it is recommended to check the device with a local retailer before trying to solve the problems yourself.

The following symptoms may indicate that your scooter has a serious problem. Contact your local retailer if any one of the following cases occurs:

1. Engine noise;
2. Worn cables and connections;
3. Bent or broken connectors;
4. Uneven wear on any one of the tyres;
5. Sudden movements;
6. The scooter pulls more on one side;
7. Bent or broken wheel units;
8. The scooter does not switch on;
9. The scooter switches on, but does not move.

19. CONDITIONS OF DISPOSAL

19.1 General terms of disposal

Never dispose of the product as normal domestic waste. Dispose of the product at a sorted waste collection centre for recycling.

19.2 Instructions for correct disposal in accordance with European directive 2012/19/UE:

At the end of its working life, the product must not be disposed of together with normal urban waste. It must be delivered to municipal separated waste collection facilities, or to appropriate dealers that provide this service.

Separated waste disposal helps to reduce possible negative effects on the environment and health deriving from improper disposal and allows for recycling the materials comprising the product, which translates into significant energy and resource savings. The product bears the barred bin symbol to underline the obligation of disposing of electro-medical equipment.

19.3 Disposal of exhausted batteries - (Directive 2006/66/EC):

This symbol on the product indicates that the batteries must not be considered as normal domestic waste. Ensuring that the batteries are discarded correctly contributes to preventing potentially negative consequences for health and the environment that would otherwise be caused by their inappropriate disposal. Recycling materials helps to conserve natural resources. Take depleted batteries to the collection points indicated for recycling. You can contact your local council, the local waste disposal service or the shop where you purchased the device for more detailed information on disposal of depleted batteries or the product.

20. TECHNICAL SPECIFICATIONS

CODE - MODEL	CN200X
MAXIMUM CAPACITY	113 Kg
REAR WHEELS	195x50 mm
FRONT WHEELS	195x50 mm
ROLL-OVER PROTECTION WHEELS	included
MAXIMUM SPEED	6 Km/h
BATTERY SPECIFICATIONS	12V 12Ah
AUTONOMY*	>11 Km
BATTERY CHARGER TYPE	1,8 Amp off-board, 220V 50Hz
CONTROLLER	Dynamic R50A
ENGINE TYPE	270W
WEIGHT WITH BATTERIES	56.2 Kg
WEIGHT WITHOUT BATTERIES	44.6 Kg
STEERING RADIUS	1227,5 mm
SUSPENSION	Yes
LENGTH	1060 mm
WIDTH	520 mm
HEIGHT	800 mm
SEAT WIDTH	415 mm
SEAT HEIGHT FROM THE PLATFORM	440 mm
SEAT HEIGHT FROM THE GROUND	545 mm
SEAT DEPTH	350 mm
BACKREST HEIGHT	295 mm
WHEELBASE	760 mm
HEIGHT FROM THE GROUND	100 mm
MAXIMUM SLOPE ESTIMATED SURMOUNTABLE**	12° - 21%
SURMOUNTING OF AN OBSTACLE	50 mm

The scooter is tested according to standard ISO 7176-16:2012 for combustion resistance, but it is recommended to avoid naked flames close to the scooter and smoking when sitting on the scooter seat. The electrical system of this scooter satisfies standard ISO 7176-14:2008.

*** Scooter autonomy may vary in relation to:**

- Weight of the user;
- Slopes along the route;
- Battery wear;
- Driving style;
- Charging modes.

**** The term rated slope is defined in standard EN 12184:2014.**

21. WARRANTY

Moretti products are guaranteed for 2 (two) years from the date of sale against material and manufacturing defects, subject to the following limitations. The warranty is voided by improper use, abuse, modifications to the product and failure to follow the instructions. The intended use of the product is given in the user manual. Moretti is not liable for damage, injury or any other consequences resulting from installation or use which are not scrupulously conforming with the instructions given in the installation, assembly and user manual. Moretti does not guarantee its products against damage or defects in the following circumstances: natural disasters, unauthorised repair or maintenance, improper electric power supply (as applicable), use of parts or components not supplied by Moretti, failure to follow the guidelines and instructions for use, tampering, shipping damage (other than the original shipping by Moretti), or failure to perform maintenance as indicated in the manual. Components subject to wear and tear are not covered by this warranty if the damage is caused by normal use of the product.

21.1 Warranty on rechargeable batteries (if provided)

The original and replacement batteries are covered by a ninety-day warranty on performance and a six-month warranty on manufacturing defects or as required by law. If completely charged batteries are left unused for more than three consecutive months, the warranty is automatically invalidated. If completely discharged batteries are left unused for more than three consecutive days, the warranty is automatically invalidated.

22. REPAIRS

Repairs under warranty If a Moretti product has material or manufacturing defects during the warranty period, Moretti will agree with the client whether the defect is covered by the warranty. Moretti, at its sole discretion, may replace or repair the article at a specified Moretti reseller or its own premises. The costs of labour incurred in repairing the product will be borne by Moretti if it determines that the repair is covered by the warranty. Repair and replacement do not renew the warranty period.

Repairing a product not covered by the warranty Product not covered by warranty may be returned for repair only if authorised in advance by Moretti customer service. The costs of labour and shipping incurred by repairs not covered by the warranty are borne by the client or reseller in their entirety. Repairs on products not covered by the warranty are themselves guaranteed for 6 (six) months from the day of reception of the repaired product.

Non-defective products The client will be notified if Moretti concludes that the product is not defective after having received and examined it. The product will be returned to the client at his expense.

23. REPLACEMENT PARTS

Use only spare parts and accessories listed in the Moretti general catalogue. Moretti original spare parts are guaranteed for 6 (six) months from the day of delivery.

24. NON-LIABILITY CLAUSE

Unless otherwise expressly specified in this warranty and within the limits of the law, Moretti makes no declaration, guarantee or condition, express or implicit, including any future declaration, guarantee or condition of sale, suitability for a given purpose, non violation and non interference. Moretti does not guarantee that the use of its product will be uninterrupted and problem-free. The duration of any implicit guarantee under the law is limited to the warranty period, within the limits of the law. Certain states and countries do not permit limitations on the duration of an implicit guarantee or the exclusion of limitation of accidental or indirect damages in relation to consumer products. In said states and countries, certain exclusions and limitations of this warranty may not apply to the user. This warranty is subject to modification without notice.



WARRANTY CERTIFICATE

Product _____

Date of purchase _____

Reseller _____

Street _____ Town _____

Sold to _____

Street _____ Town _____



MORETTI S.P.A.

Via Bruxelles, 3 - Melegnano 20122 Cavriglia (Arezzo) - ITALY - Tel. +39 055 96 21 11

www.morettispa.com email: info@morettispa.com

MADE IN P.R.C.

* Please consult our website for the latest available version of the user manual

MORETTI S.P.A.

Via Bruxelles, 3 - Meleto
52022 Cavriglia (Arezzo)

Tel. +39 055 96 21 11
Fax. +39 055 96 21 200

www.morettispa.com
info@morettispa.com



MA CN200B-CN200R 01 C* _ESP_03-2023

SCOOTER ELÉCTRICO MOBILITY 200

MANUAL DE INSTRUCCIONES

ESPAÑOL

ÍNDICE

1. CÓDIGO.....	PAG.3
2. INTRODUCCIÓN.....	PAG.3
3. FINALIDAD.....	PAG.3
4. DECLARACIÓN UE DE CONFORMIDAD.....	PAG.3
4.1 Normas y directivas de referencia.....	pag. 4
5. ADVERTENCIAS GENERALES.....	PAG.4
6. SÍMBOLOS.....	PAG.4
7. DESCRIPCIÓN GENERAL.....	PAG.5
8. DECLARACIÓN DE COMPATIBILIDAD ELECTROMAGNÉTICA.....	PAG.6
9. SEGURIDAD.....	PAG.10
10. ADVERTENCIAS PARA EL USO.....	PAG.11
10.1 Advertencias generales.....	pag. 11
10.2 Modificaciones.....	pag. 11
10.3 Antes de cada uso.....	pag. 12
10.4 Limitaciones de peso.....	pag. 12
10.5 Temperatura.....	pag. 12
11. FUNCIONAMIENTO DEL SCOOTER.....	PAG.12
11.1 Panel de control.....	pag. 12
11.2 Regulación de la dirección.....	pag. 13
11.3 Regulación de los brazos.....	pag. 14
12. ARRANCAR EL SCOOTER POR PRIMERA VEZ.....	PAG.16
13. MONTAJE Y DESMONTAJE.....	PAG.16
13.1 Montaje.....	pag. 16
13.2 Desmontaje.....	pag. 19
14. CONDUCCIÓN.....	PAG.19
14.1 Subir y bajar.....	pag. 19
14.2 Conducción básica.....	pag. 20
14.3 Giros.....	pag. 20
14.4 Control en los pasos angostos.....	pag. 21
14.5 Subidas y bajadas.....	pag. 22
14.6 Sistema de freno motor.....	pag. 23
14.7 Freno de estacionamiento.....	pag. 23
14.8 Protección térmica.....	pag. 23
15. TRANSPORTE.....	PAG.23
15.1 Transportar el scooter.....	pag. 23
16. LIMPIEZA.....	PAG.24
16.1 Limpieza de los neumáticos.....	pag. 24
16.2 Limpieza del cuerpo.....	pag. 24
16.3 Limpieza del asiento.....	pag. 24
17. INSTRUCCIONES GENERALES DE MANTENIMIENTO.....	PAG.24
17.1 Controles y apuntes.....	pag. 25
17.2 Sustitución de la rueda.....	pag. 25
17.3 Consola, cargador de batería y electrónica posterior.....	pag. 25
17.4 Guardar el scooter.....	pag. 25
17.5 Batería y recarga.....	pag. 25
17.6 Carga de la batería.....	pag. 27
17.7 Si el scooter no funciona.....	pag. 27
18. ANÁLISIS DE LOS PROBLEMAS Y SOLUCIONES.....	PAG.28
19. CONDICIONES DE ELIMINACIÓN.....	PAG.29
19.1 Condiciones de eliminación generales.....	pag. 29
19.2 Advertencias para la eliminación correcta del producto según la directiva europea 2012/19/UE: pag. 29	
19.3 Tratamiento de las baterías usadas - (Directiva 2006/66/CE):.....	pag. 29
20. ESPECIFICACIONES TÉCNICAS.....	PAG.29
21. GARANTÍA.....	PAG.30
21.1 Garantía de las baterías recargables (si están previstas).....	pag. 31
22. REPARACIONES.....	PAG.31
23. REPUESTOS.....	PAG.31
24. CLÁUSULAS EXONERATIVAS.....	PAG.31

CE Producto sanitario de clase I

REGLAMENTO (UE) 2017/745 DEL PARLAMENTO EUROPEO Y DEL CONSEJO
del 5 de Abril 2017 sobre los productos sanitarios

1. CÓDIGO

CN200B Scooter Mobility 200 blanco
CN200R Scooter Mobility 200 rojo

2. INTRODUCCIÓN

Gracias por elegir un SCOOTER de la línea ARDEA MOBILITY by Moretti. Los scooters eléctricos Moretti han sido diseñados y realizados para satisfacer todas tus exigencias, con un uso práctico, correcto y seguro. Este manual contiene algunas sugerencias para el uso correcto del dispositivo y valiosos consejos para su seguridad. Se recomienda leer el manual completo detenidamente antes de utilizar el scooter. En caso de dudas contacte con el distribuidor, que estará en condiciones de brindarle ayuda y consejos.

NOTA Comprobar que ninguna de las partes del producto haya sufrido daños durante el transporte. En caso de daños, no utilizar el producto y contactar con el revendedor para más instrucciones.

3. FINALIDAD

El scooter eléctrico está destinado a la movilidad de personas con dificultades motoras.

¡ATENCIÓN!

- Está prohibido utilizar el producto con fines diferentes de aquel definido en este manual.
- El scooter eléctrico debe ser utilizado por personas que tengan un estado psicofísico íntegro y no alterado por fármacos o alcohol.
- Moretti S.p.A. declina toda responsabilidad por los daños provocados a causa de un uso incorrecto del dispositivo o por un uso diferente al indicado en el presente manual.
- El fabricante se reserva el derecho de aportar modificaciones al dispositivo y a este manual sin aviso previo, con propósitos de mejora.

4. DECLARACIÓN UE DE CONFORMIDAD

Moretti S.p.A. declara bajo su exclusiva responsabilidad que los productos fabricados e introducidos en el mercado por la misma MORETTI Spa que hacen parte de la familia SCOOTER ELECTRICO - ARDEA MOBILITY son conformes con las disposiciones del reglamento 2017/745 sobre los PRODUCTOS SANITARIOS del 5 Abril 2017. Para ello, MORETTI Spa. declara bajo su exclusiva responsabilidad los siguientes puntos:

1. Los productos en cuestión satisfacen los requisitos generales de seguridad y prestación como requerido por el anexo 1 del reglamento 2017/745 como prescrito por el anexo IV del mismo reglamento.
2. Los productos en cuestión NO SON INSTRUMENTOS DE MEDICIÓN.
3. Los productos en cuestión NO ESTÁN DESTINADOS A INVESTIGACIONES CLÍNICAS.
4. Los productos en cuestión se comercializan en presentación NO ESTÉRIL.
5. Los productos en cuestión deben considerarse de clase I en conformidad a lo establecido en el anexo VIII del mismo Reglamento.
6. MORETTI S.p.A. mantiene y pone a disposición de las Autoridades Competentes, por 10 años desde la fecha de fabricación del último lote, la documentación técnica que comprueba la conformidad con el Regl6.

Nota: Los códigos completos de los productos, el código de registraci6n del Fabricante (SRN), el c6digo UDI-DI de base y eventuales referencias a normas utilizadas se encuentran en la

Declaración de Conformidad UE que MORETTI SPA emite y mete a disposición a través de sus canales.

4.1 Normas y directivas de referencia

Para garantizar los estándares de seguridad para los usuarios, Moretti S.P.A. respeta las normas:

- EN 12184:2014;
- EN 60601-1:2007;
- EN 60601-1-2:2006.

5. ADVERTENCIAS GENERALES



¡ATENCIÓN!

Después de utilizar el scooter, aunque sea por poco tiempo, no toque el motor, ya que existe el riesgo de quemaduras por sobrecalentamiento.



¡ATENCIÓN!

Prestar siempre mucha atención a la presencia de partes móviles que podrían enganchar las manos y causar lesiones personales.

- Para el uso correcto del producto, leer atentamente el presente manual.
- Para el uso correcto del producto, consultar al médico o terapeuta.
- Mantener el producto embalado lejos de cualquier fuente de calor, ya que el embalaje es de cartón.
- La vida útil del dispositivo depende del desgaste de las partes no reparables o sustituibles.
- Prestar atención especialmente si hay niños presentes.
- Peso máximo del usuario: 113 kg.
- Clasificación: clase B (EN 12184).
- El producto no es indicado para personas no videntes.
- El dispositivo no puede ser utilizado por niños de menos de 12 años.
- El scooter no está diseñado para ser utilizado como asiento en un vehículo a motor.
- El usuario y/o el paciente tendrá que señalar al fabricante y al Autoridad competente del Estado miembro en el cual el usuario/paciente está establecido cualquier incidencia grave que se verifique en relación al dispositivo.

6. SÍMBOLOS



Código producto



Número de serie



Identificación única de productos



Marcado CE



Fabricante



Lote de producción



Leer el manual de instrucciones



Producto sanitario



Condiciones de eliminación 2017/45



Atención!



Fecha de producción



Condiciones de eliminación del producto según el reglamento CE/19/2012



Parte aplicada tipo B

IPX4

Clase de protección



Peso máximo de carga

7. DESCRIPCIÓN GENERAL



8. DECLARACIÓN DE COMPATIBILIDAD ELECTROMAGNÉTICA

El scooter CN200X ha sido diseñado para el uso en el ambiente electromagnético especificado en las tablas a continuación. El usuario del scooter CN200X debe asegurarse de que se cumplan efectivamente las condiciones especificadas.

Advertencias relacionadas con los riesgos de las interferencias electromagnéticas:

Las interferencias pueden provocar movimientos accidentales y/o un control errático del vehículo.

La energía electromagnética emitida por fuentes como:

- estaciones transmisoras de radio;
- Cadenas de televisión;
- estaciones de radioaficionado;
- alarmas de la tienda;
- teléfonos móviles y teléfonos inalámbricos

puede interferir con las sillas de ruedas eléctricas y los scooters eléctricos.

Las interferencias pueden hacer que el freno electromagnético se libere y que el aparato se mueva en una dirección no deseada. También pueden dañar permanentemente el dañar permanentemente la unidad de control electrónico del dispositivo. En el entorno cotidiano hay una serie de

número de fuentes electromagnéticas relativamente intensas. La intensidad de la energía EM puede ser

medido en voltios por metro (V/m). Su scooter está equipado con una protección contra las interferencias

interferencia electromagnética probada y certificada de acuerdo con los requisitos internacionales actuales, hasta un

cierta intensidad. Esto se denomina "nivel de inmunidad".

Tabla 1

GUÍA Y DECLARACIÓN DEL FABRICANTE - EMISIONES ELECTROMAGNÉTICAS		
<i>El scooter CN200X está diseñado para funcionar en el ambiente electromagnético especificado a continuación. El cliente o el usuario del producto debe garantizar el uso en dicho ambiente.</i>		
PRUEBAS DE EMISIÓN	CONFORMIDAD	AMBIENTE ELECTROMAGNÉTICO-GUÍA
<i>Emisiones RF CISPR 11</i>	<i>Grupo 1</i>	<i>El scooter CN200X utiliza energía RF sólo para el funcionamiento interno y para la recarga de la batería. Por eso sus emisiones RF son muy bajas y no originan interferencias en los aparatos electrónicos cercanos.</i>
<i>Emisiones RF CISPR 11</i>	<i>Clase B</i>	<i>El scooter CN200X es adecuado para el uso en todos los edificios, incluidos los edificios de vivienda y aquellos directamente conectados a la red de alimentación pública de baja tensión que alimenta los edificios de vivienda.</i>
<i>Emisiones de armónicas IEC 61000-3-2</i>	<i>No aplicable</i>	
<i>Emisiones de fluctuaciones de tensión/flicker IEC 61000-3-3</i>	<i>Conforme</i>	

Tabla 2

GUÍA Y DECLARACIÓN DEL FABRICANTE - EMISIONES ELECTROMAGNÉTICAS			
El scooter CN200X está diseñado para funcionar en el ambiente electromagnético especificado a continuación. El cliente o el usuario del producto debe garantizar el uso en dicho ambiente.			
PRUEBAS DE INMUNIDAD	NIVEL DE PRUEBA IEC 60601	NIVEL DE CONFORMIDAD	AMBIENTE ELECTROMAGNÉTICO-GUÍA
Descargas electrostáticas (ESD) IEC 61000-4-2	± 6 kV contacto ± 8 kV aire	± 6 kV contacto ± 8 kV aire	Información válida para el uso del equipo y para la recarga de la batería. La pavimentación debe ser de madera, cemento o cerámica. Si la pavimentación está revestida de material sintético, la humedad relativa debe ser de al menos el 30%.
Transistores / trenes eléctricos veloces IEC 61000-4-4	± 2 kV para líneas de alimentación de potencia	± 2 kV para líneas de alimentación de potencia	La calidad de la tensión de red debería ser la de un típico ambiente comercial u hospitalario.
Sobretensiones IEC 61000-4-5	± 1 kV modo diferencial ± 2 kV modo común	± 1 kV modo diferencial ± 2 kV modo común	La calidad de la tensión de red debería ser la de un típico ambiente comercial u hospitalario.
Breves ausencias de tensión, breves interrupciones y variaciones de la tensión en las líneas de entrada de la alimentación. IEC 61000-4-11	$< 5\%$ UT ($> 95\%$ interrupción en UT) por 0.5 ciclos 40% UT (60% interrupción en UT) por 5 ciclos 70% UT (30% interrupción en UT) por 25 ciclos $< 5\%$ UT ($> 95\%$ interrupción en UT) por 5 s	$< 5\%$ UT ($> 95\%$ interrupción en UT) por 0.5 ciclos 40% UT (60% interrupción en UT) por 5 ciclos 70% UT (30% interrupción en UT) por 25 ciclos $< 5\%$ UT ($> 95\%$ interrupción en UT) por 5 s	La calidad de la tensión de red para la recarga de la batería debería ser la de un típico ambiente comercial u hospitalario.
Campo magnético frecuencia de red (50/60 Hz) IEC 61000-4-8	3 A/m	3 A/m	Los campos magnéticos a la frecuencia de red deberían tener los niveles característicos de un ambiente comercial u hospitalario. (Válido para el uso del equipo y para la recarga de la batería.)
Nota: UT es la tensión de red c.a. antes de la aplicación del nivel de prueba.			

Tabla 3

<i>El scooter CN200X está diseñado para funcionar en el ambiente electromagnético especificado a continuación. El cliente o el usuario del producto debe asegurarse de que el uso se efectúe en dicho ambiente.</i>			
PRUEBAS DE INMUNIDAD	NIVEL DE PRUEBA IEC 60601	NIVEL DE CONFORMIDAD	AMBIENTE ELECTROMAGNÉTICO- GUÍA
RF conducida IEC 61000-4-6	3Vrms. De 150 kHz a 80 MHz	1 Vrms	<p>No utilizar equipos de comunicación RF portátiles y móviles cerca del scooter CN200X ni de sus cables, y mantener la distancia de separación recomendada, calculada con la ecuación aplicable a la frecuencia del transmisor.</p> <p>Distancias de separación recomendadas:</p> $d = [3,5/V1] \sqrt{P}$ <p>de 0 Hz a 80 MHz</p> $d = [3,5/E1] \sqrt{P}$ <p>de 80 MHz a 800MHz,</p> $d = [7/E1] \sqrt{P}$ <p>de 800 MHz a 2,5 GHz,</p> <p>donde "P" indica la potencia nominal máxima suministrada por el transmisor en vatios (W) según el fabricante del transmisor y "d" es la distancia de separación recomendada expresada en metros (m). La intensidad del campo de los transmisores RF fijos, determinada por un estudio electromagnético in situ, podría ser inferior al nivel de conformidad en cada intervalo de frecuencia. b Puede haber interferencia en proximidad de aparatos marcados con el siguiente símbolo: </p>
RF irradiada IEC 61000-4-3	20 V/m De 80 MHz a 2,5 GHz	1 V/m	
<p>NOTA 1: a 80 MHz y 800 MHz se aplica la distancia de separación para el intervalo de frecuencia más alto. NOTA 2: estas pautas podrían no ser válidas en todas las situaciones. La propagación electromagnética es influida por la absorción y la reflexión por parte de estructuras, objetos y personas.</p>			
<p>a Las intensidades de campo emitidas por los transmisores fijos, como las estaciones base para radiotéléfonos (móviles e inalámbricos) y radiomóviles de tierra, radioaficionados, transmisiones de radio en AM y FM y transmisiones televisivas, no se pueden prever de manera teórica con precisión. Para evaluar el ambiente electromagnético originado por transmisores RF fijos es necesario realizar un estudio electromagnético in situ. Si la intensidad de campo medida en el lugar donde se utiliza Nefti supera el nivel de conformidad RF aplicable mencionado, el funcionamiento regular del scooter CN200X se deberá mantener bajo observación. Si se observan prestaciones anómalas, podría ser necesario adoptar otras medidas, como cambiar la orientación o la posición del scooter CN200X.</p> <p>b Las intensidades de campo en un intervalo de frecuencia de 150 kHz a 80 MHz deberían ser inferiores a 3 V/m.</p>			

Tabla 4

DISTANCIAS DE SEPARACIÓN RECOMENDADAS ENTRE LOS EQUIPOS DE COMUNICACIÓN PORTÁTILES Y MÓVILES Y EL SCOOTER CN200X.						
El scooter CN200X está diseñado para funcionar en un ambiente electromagnético donde las interferencias RF estén bajo control. El cliente o el usuario del scooter CN200X puede contribuir a evitar interferencias electromagnéticas manteniendo una distancia mínima entre los aparatos de comunicación por radiofrecuencia portátiles y móviles (transmisores) respecto del cargador de baterías del scooter CN200X durante la carga y respecto del scooter CN200X según se indica a continuación, en base a la potencia de salida máxima de los aparatos de radiocomunicación.						
PRUEBAS	DISTANCIA DE SEPARACIÓN SEGÚN LA FRECUENCIA DEL TRANSMISOR (M)					
Potencia nominal de salida máxima del transmisor (W)	Para la fase de recarga de la batería	Durante el uso del scooter CN200X	Para la fase de recarga de la batería	Durante el uso del scooter CN200X	Para la fase de recarga de la batería	Durante el uso del scooter CN200X
	de 150 kHz a 80 MHz $d=[3,5/\sqrt{P}]VP$	de 150 kHz a 80 MHz $d=[3,5/\sqrt{P}]VP$	de 80 MHz a 800 MHz $d=[3,5/\sqrt{P}]VP$	de 80 MHz a 800 MHz $d=[3,5/\sqrt{P}]VP$	de 800 MHz a 2,5 GHz $d=[7/\sqrt{P}]VP$	de 800 MHz a 2,5 GHz $d=[7/\sqrt{P}]VP$
0,01	0,35	0,35	0,35	0,35	0,7	0,7
0,1	1,1	1,1	1,1	1,1	2,2	2,2
1	3,5	3,5	3,5	3,5	7	7
10	11	11	11	11	7,3	7,3
100	35	35	35	35	70	70
Para los transmisores cuya potencia de salida nominal máxima no aparezca indicada, la distancia de separación recomendada en metros (m) puede determinarse utilizando la ecuación aplicable a la frecuencia del transmisor, donde P es la potencia de salida nominal máxima del transmisor en vatios (W) según lo indicado por el fabricante del transmisor. NOTA 1: A 80 MHz y 800 MHz se aplica la distancia de separación para el intervalo de frecuencia más alto. NOTA 2: Estas pautas podrían no ser válidas en todas las situaciones. La propagación electromagnética es influida por la absorción y la reflexión por parte de estructuras, objetos y personas.						

9. SEGURIDAD



Utilizar siempre el cinturón de seguridad y mantener los pies apoyados sobre el scooter



No utilizar el scooter bajo la influencia de alcohol



No utilizar transmisores radioelectrónicos como walkie-talkies o teléfonos móviles



Asegurarse de que no haya obstáculos en las proximidades durante la conducción del scooter



Evitar las curvas cerradas y las frenadas repentinas durante la conducción del scooter



No conducir el scooter en el tráfico



No intentar subirse a cordones de altura superior a la indicada en las especificaciones técnicas



No dejar sobresalir manos y piernas del scooter durante la conducción



No conducir el scooter sobre carreteras resbaladizas o mientras esté nevando.



No permitir a los niños jugar cerca del scooter con las baterías en carga.

**¡ATENCIÓN!**

No utilizar el scooter sin haber leído y comprendido completamente el presente manual.

10. ADVERTENCIAS PARA EL USO

10.1 Advertencias generales

1. No utilizar el scooter sobre carreteras de tránsito público. Tener en cuenta que el scooter puede resultar difícil de ver para el tráfico. Utilizar siempre recorridos peatonales. Atenerse a todas las reglas del tráfico peatonal. Esperar hasta que la calle esté libre, para luego proceder con la máxima cautela.
2. Antes de subir o bajar del scooter comprobar que esté apagado y que el cargador de baterías esté desconectado, para evitar lesiones propias y ajenas.
3. Comprobar que las ruedas motrices estén en modo auto antes de conducir. No apagar el scooter cuando aún esté en movimiento: se detendría de manera muy brusca.
4. No utilizar este producto o cualquier otro accesorio opcional disponible sin haber leído y comprendido completamente el presente manual. En caso de dudas sobre las advertencias, precauciones e instrucciones, contactar con el revendedor o con un operador sanitario antes de intentar utilizar el dispositivo; de lo contrario, podrían producirse lesiones o daños.
5. Existen situaciones, como por ejemplo condiciones de salud, en las que el usuario del scooter necesita adquirir práctica con el uso del scooter en presencia de un asistente cualificado, que puede ser un familiar o una figura profesional preparada especialmente para ayudarle en el uso cotidiano del scooter.
6. Evitar levantar o desplazar el scooter de una de sus partes amovibles, incluidos los brazos, el asiento o los carenados. Esto puede causar lesiones personales y daños al dispositivo.
7. Evitar utilizar el scooter fuera de los límites indicados en este manual.
8. No sentarse en el scooter mientras esté dentro de un vehículo en movimiento.
9. Mantener las manos lejos de las ruedas (neumáticos) durante la conducción del scooter. Atención: las prendas largas podrían engancharse en las ruedas.
10. Consultar al médico si se están asumiendo fármacos, o si se tienen limitaciones físicas específicas. Algunos fármacos y limitaciones físicas pueden perjudicar la capacidad de uso seguro del scooter.
11. Verificar siempre si la palanca de bloqueo de las ruedas está activada o desactivada.
12. No quitar las ruedas antivuelco del scooter.
13. El contacto con herramientas puede provocar descargas eléctricas; no conectar un prolongador eléctrico al convertidor AC / DC o al cargador de baterías.
14. El scooter puede superar pendientes de 12°/21%. Sin embargo, durante el uso del scooter sobre pendientes de más de 10°/17% hay que prestar mucha atención.
15. No subir pendientes superiores al límite del scooter.
16. Evitar bajar en marcha atrás escalones, veredas y otros obstáculos. El scooter podría caer o volcar.
17. Reducir siempre la velocidad y mantener un centro de gravedad estable en las curvas cerradas. No utilizar la máxima potencia en las curvas cerradas.
18. El uso del scooter en caso de lluvia, nieve o bruma y sobre superficies heladas o resbaladizas puede tener un efecto negativo en el sistema eléctrico.
19. No sentarse sobre el scooter dentro de un ascensor o aparejo de elevación. El scooter no está diseñado para este uso. Los daños y lesiones derivados del uso inadecuado no serán responsabilidad del fabricante.

10.2 Modificaciones

Los scooters de la línea Ardea Mobility han sido diseñados y realizados para satisfacer todas tus exigencias, con un uso práctico, correcto y seguro. No modificar, añadir, quitar o inhabilitar ninguna parte o función del scooter en ningún caso. Podrían ocurrir lesiones personales y daños materiales o al scooter.

1. La modificación del parámetro de control debe ser efectuada sólo por técnicos autorizados, por razones de seguridad.
2. Se recomienda realizar un control de seguridad antes de cada uso del dispositivo para asegurarse de que el scooter funcione de manera segura.

10.3 Antes de cada uso

1. Comprobar que la presión de inflado de los neumáticos sea correcta.
2. Controlar todas las conexiones eléctricas y asegurarse de que sean correctas y no estén corroídas.
3. Controlar todas las conexiones del cableado y asegurarse de que estén fijadas correctamente.
4. Controlar los frenos.

10.4 Limitaciones de peso

1. Consultar los datos de capacidad máxima en la tabla de especificaciones técnicas del presente manual o en la etiqueta aplicada al dispositivo. La potencia del scooter se evalúa en función de la capacidad.
2. Respetar los límites de peso indicados para el scooter. La superación de la capacidad máxima deja la garantía sin efecto. El fabricante no podrá considerarse responsable de lesiones personales o daños materiales causados por la superación de la capacidad máxima.
3. No transportar pasajeros en el scooter: el cambio del centro de gravedad podría causar vuelcos o caídas.

10.5 Temperatura

1. Algunas partes del scooter pueden verse afectadas por los cambios de temperatura. El controller puede funcionar sólo con una temperatura entre -25 C° y 50 C° .
2. A temperaturas muy bajas, las baterías podrían congelarse y el scooter podría no funcionar. En climas muy cálidos el scooter podría funcionar a velocidades inferiores a causa de una característica de seguridad del controller que impide daños al motor y otros componentes eléctricos.

11. FUNCIONAMIENTO DEL SCOOTER

El scooter es fácil de utilizar. Sin embargo, se recomienda leer atentamente las siguientes instrucciones para familiarizarse con el nuevo vehículo.

11.1 Panel de control

¡ATENCIÓN!



Antes de encender el scooter, prestar atención al entorno para seleccionar la velocidad. Para los ambientes interiores se recomienda seleccionar la velocidad más baja. Para el exterior se recomienda seleccionar una velocidad que permita el control seguro del scooter. Los pasos siguientes son necesarios para hacer funcionar el scooter de manera segura.

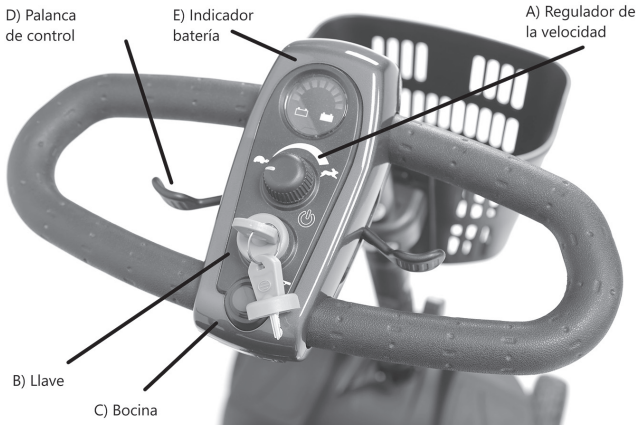

A) Regulación de la velocidad

- El pomo de regulación de la velocidad permite preseleccionar la velocidad del scooter.
- Girar el pomo en sentido horario para aumentar la velocidad.
- Girar el pomo en sentido antihorario para reducir la velocidad.
- Se recomienda seleccionar una velocidad segura y confortable y mantener bajo control la conducción del scooter.

B) Llave

- La llave sirve para encender y apagar el scooter.
- Introducir la llave.
- Girar la llave 90° en sentido horario para encender el scooter: emitirá un beep y la aguja sobre el indicador de la batería se moverá para indicar que el scooter está encendido.
- Llevar la llave a posición vertical para apagar el scooter.

NOTA: Quitar la llave antes de bajar del scooter y antes de bajar el manillar.

C) Bocina

- Pulsar esta tecla para tocar bocina.

D) Palanca de control

- Permite utilizar el scooter con una sola mano.
- Controla la velocidad marcha adelante y marcha atrás.

CONDUCCIÓN

- para avanzar:
 - utilizar los dedos de la mano derecha para tirar de la palanca del acelerador situada a la derecha;
 - utilizar el pulgar izquierdo para empujar la palanca del acelerador situada a la izquierda.

NOTA: Detener el scooter por completo antes de cambiar de marcha adelante a marcha atrás o de marcha atrás a marcha adelante.

- para conducir marcha atrás:
 - utilizar los dedos de la mano izquierda para tirar de la palanca del acelerador situada a la izquierda;
 - utilizar el pulgar derecho para empujar la palanca del acelerador situada a la derecha.

NOTA: Cuando la palanca de mando del acelerador está totalmente suelta, vuelve automáticamente a la posición de parada central y activa los frenos del scooter, llevándolo a una parada completa. Una vez puesto el freno de estacionamiento, se oír un “clic”.

E) Indicador de batería

- Indica el nivel de batería disponible.
- **VERDE:** indica carga completa.
- **AMARILLO:** indica carga de la batería por la mitad, prestar atención.
- **ROJO:** indica carga de la batería a menos de la mitad.

11.2 Regulación de la dirección

Con el pomo de regulación es posible dar al manillar distintos ángulos de inclinación. Para la regulación seguir estas instrucciones:

1. Utilizar una mano para sujetar el manillar;
2. Utilizar la otra mano para girar el pomo de regulación;
3. Poner el manillar en la posición deseada;
4. Apretar el pomo de regulación.

11.3 Regulación de los brazos

REGULAR LA AMPLITUD DE LOS BRAZOS



(Fig.1) (imagen ilustrativa)

1. Aflojar los pomos de regulación situados del lado posterior del asiento (Fig.1);
2. Hacer deslizar el brazo al interior o al exterior hasta hallar el ancho deseado;
3. Apretar de nuevo el pomo de regulación.



¡ATENCIÓN!

Asegurarse de que los pomos de regulación estén bien apretados en el tubo del brazo. No extraer excesivamente el brazo.



(Fig.2) (imagen ilustrativa)

INVERTIR LOS BRAZOS

Levantar los brazos para subir y bajar fácilmente del scooter (Fig.2 - punto 1).

INCLINACIÓN DEL BRAZO

Para aumentar la inclinación del brazo, girar el pomo de regulación en sentido antihorario

Para reducir la inclinación del brazo, girar el pomo de regulación en sentido horario (Fig.2 - punto 2).

11.4 Regulación del asiento

PALANCA DE ROTACIÓN DEL ASIENTO



(Fig.3) (imagen ilustrativa)

El asiento se puede girar 360 ° y bloquear cada 45 °:

1. Presionar hacia abajo la palanca y girar el asiento hasta la posición deseada (Fig.3).
2. Soltar la palanca para bloquear el asiento en posición cada 45°.

REGULACIÓN DE LA ALTURA DEL ASIENTO



(Fig.4)



(Fig.5)

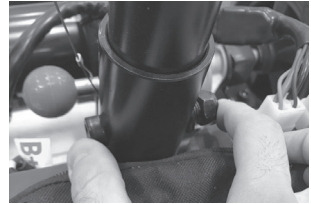

(Fig.6)

(imágenes ilustrativas)

Para regular la altura del asiento:

1. Doblar el respaldo hacia el asiento, tirar de la palanca de rotación del asiento y levantar el asiento extrayéndolo de la base (Fig.4);
2. Quitar la carcasa trasera tirando de ella de abajo hacia arriba enérgicamente, tomándola con ambas manos en sus extremos (Fig.5);
3. Quitar el pasador y la tuerca que fijan la columna del asiento en el pedestal (Fig.6);
4. Colocar el asiento a la altura deseada alineando los orificios con los del pedestal;
5. Colocar el pasador y la tuerca;
6. Volver a montar la carcasa trasera presionando primero en la parte orientada hacia el centro del scooter;
7. Posicionar nuevamente el asiento y empujarlo hacia abajo para bloquearlo en posición. Intentar desplazar el asiento de un lado al otro para asegurarse de que esté bloqueado.

¡ATENCIÓN!



No sentarse ni tratar de mover el scooter sin antes asegurarse de que el bastidor y el carro trasero estén instalados firmemente. De lo contrario, el bastidor podría separarse del carro y causar lesiones o daños.

¡ATENCIÓN!



- No sentarse sobre el scooter con la palanca "rueda libre" activada.
- No desactivar el freno de estacionamiento durante el uso del scooter.

¡ATENCIÓN!



Asegurarse siempre de que el freno de estacionamiento del scooter esté activado antes de poner la llave en el interruptor y girarla a la posición ON.

11.5 Función bloqueo/desbloqueo ruedas

El scooter tiene una palanca de bloqueo de las ruedas.



(Fig.7) (imágenes ilustrativas)

- Para desactivar el freno de estacionamiento y desbloquear las ruedas del scooter empujar la palanca hacia abajo en dirección de la letra N (Fig.7).
- Para activar el freno y bloquear las ruedas del scooter empujar la palanca hacia arriba en dirección de la letra D (Fig.7).

¡ATENCIÓN!



- Si el scooter es empujado a alta velocidad con las ruedas desbloqueadas, el motor se comportará como un generador y dificultará el empuje;
- No desbloquear las ruedas cuando el scooter se encuentre sobre una superficie inclinada;
- No desactivar el freno de estacionamiento durante el uso del scooter;
- Asegurarse siempre de que el freno de estacionamiento del scooter esté activado antes de poner la llave en el interruptor y girarla a la posición de encendido.

12. ARRANCAR EL SCOOTER POR PRIMERA VEZ

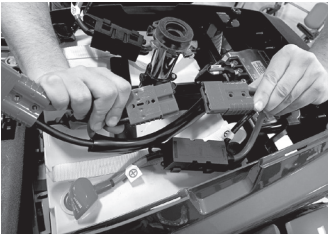

- Asegúrese de conectar los cables de la batería a los cables del motor como se muestra en las imágenes;
- Asegúrese de que el freno de estacionamiento está en la posición D, de lo contrario, en cuanto el scooter se ponga en marcha, producirá un ruido intermitente para avisar del problema;
- Ajuste el asiento, el respaldo y los reposabrazos según sus necesidades posturales, como se ha explicado anteriormente;
- Ajustar el manillar, como se ha explicado anteriormente;
- Asegúrese de que los espejos retrovisores estén bien alineados;
- Poner la velocidad de conducción al mínimo, para el primer viaje.

13. MONTAJE Y DESMONTAJE

13.1 Montaje

¡ATENCIÓN!



- Atención: evitar los pellizcos al enganchar el bastidor trasero con el delantero. Durante la fase de ensamblaje, observar las etiquetas de advertencia aplicadas en los puntos de pellizco;
- ¡Peligro de pellizco y aplastamiento! Aumento del riesgo de pellizco o aplastamiento, consecuencia del peso de los componentes (como las baterías) durante la fase de preparación para el transporte y las intervenciones de mantenimiento. Efectuar siempre todas las operaciones con la máxima cautela. Hacerse ayudar por otra persona, sobre todo para la carga de las partes a transportar.
- Comprobar que todos los componentes del scooter se hayan ensamblado correctamente. Después del ensamblaje comprobar que todos los dispositivos de bloqueo estén correctamente colocados, levantando el bastidor trasero para comprobar que la transmisión esté bloqueada en posición;
- Peligro de lesiones debido a errores de ensamblaje Comprobar que todos los componentes del scooter se hayan ensamblado correctamente. Después del ensamblaje, comprobar que todos los dispositivos de bloqueo estén instalados correctamente;
- Verificar la presencia de todos los componentes fundamentales. (Fig.8)

El scooter CN200X tiene una estructura fácil de desmontar y transportar. El producto se compone como se ilustra en la Fig.8:

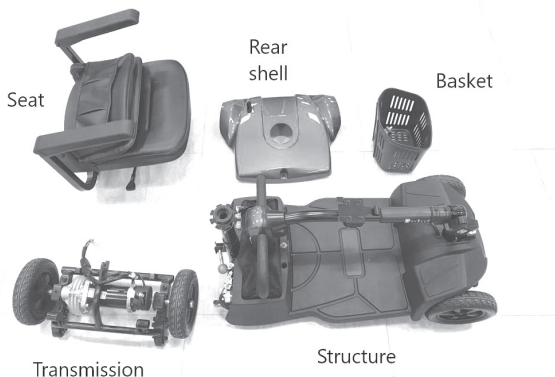

REINSTALAR LA TRANSMISIÓN

- Alinear bastidor y transmisión (Fig.9).
- Bajar el bastidor sobre la transmisión y luego fijarlos entre sí a través del pasador con pomo redondo como en la (Fig.10).
- Levante ahora el manillar del scooter y sujételo en posición perpendicular al plano de apoyo mediante el pomo en la (Fig.11).

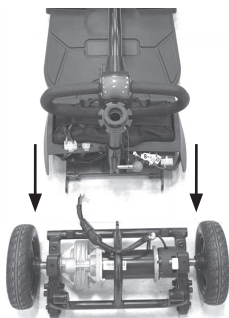

(Fig.9)

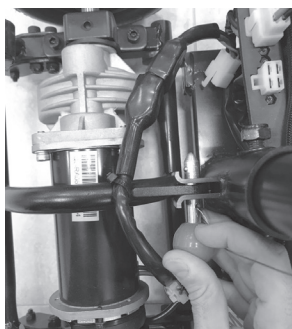

(Fig.10)



(Fig.11)
(imagen ilustrativa)

INSTALAR EL GRUPO BATERÍAS

- Conecte el motor al grupo de baterías como en la figura.12 con cuidado de la dirección del conector

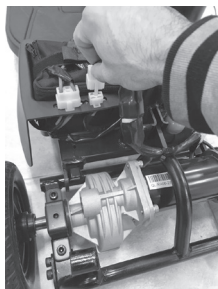

(Fig.12) (imagen ilustrativa)

INCLINAR EL MANILLAR

- Aflojar el pomo de regulación del manillar y levantar el manillar (Fig.13).
- Alcanzada la posición deseada, apretar el pomo de regulación del manillar.



(Fig.13) (imagen ilustrativa)

Para ajustar la posición del manillar a gusto, seguir estas instrucciones:

- Con una mano aferrar una empuñadura;
- Con la otra mano aflojar el pomo de regulación del manillar;
- Poner el manillar en una posición de conducción cómoda;
- Apretar el pomo de regulación del manillar.

**¡ATENCIÓN!**

Asegurarse de apretar el pomo firmemente en la posición deseada.

REPOSICIONAR LA CESTA

- Reposicionar la cesta sobre el manillar (Fig.13).

REPOSICIONAR EL ASIENTO

- Coloque la carcasa trasera como en la foto siguiendo el procedimiento inverso del de la (Fig.5).
- Mantener el asiento inclinado para poder ver el alojamiento del perno giratorio debajo.
- Poner el alojamiento del perno giratorio en la base del asiento (Fig.14).

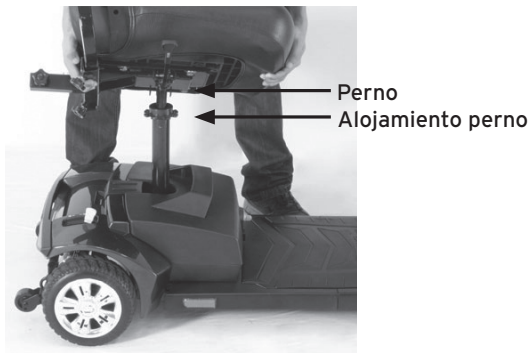

(Fig.14) (imagen ilustrativa)

¡ATENCIÓN!



- Punto de pellizco Mantener las manos y la ropa fuera del alojamiento del perno giratorio del asiento y de la base del asiento;
- Riesgo de accidentes en caso de asiento no bloqueado. Comprobar que el asiento esté bloqueado correctamente haciéndolo girar ligeramente a la derecha y a la izquierda.

DESBLOQUEAR EL MANILLAR

- Girar el dispositivo de bloqueo de la dirección a la posición de desbloqueo. (Fig.15)

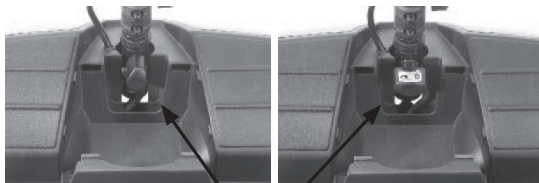

(Fig.15) (imágenes ilustrativas)

¡ATENCIÓN!



- Sin activar el bloqueo de la dirección, el manillar no girará y estaremos expuestos al riesgo de lesiones.
- Riesgo de accidentes en caso de asiento en posición incorrecta. Antes de sentarse para la conducción, girar el asiento hacia delante y bloquearlo. Con el asiento en otra posición, las probabilidades de vuelco aumentan. Antes de girar el asiento comprobar que el scooter esté sobre una superficie estable y regular.

13.2 Desmontaje

Realizar el proceso de montaje (punto anterior 12.1) en orden inverso.

14. CONDUCCIÓN

14.1 Subir y bajar

NOTA: Para la primera conducción, asegurarse de que el scooter sea accionado sobre una superficie plana y de que se avance inicialmente sobre una superficie plana.

ANTES DE SUBIRSE AL SCOOTER

- Asegurarse de que el aparato está apagado. Esto evitará la activación accidental de los controles paddle y las consiguientes lesiones al usuario y a otras personas;
- Asegurarse de que el mando del freno del scooter esté activado;
- Asegurarse de que la palanca de bloqueo de las ruedas esté activada.

¡ATENCIÓN!



Mantener el peso en el centro del estribo al subir o bajar del scooter. El desplazamiento del peso hacia el borde del estribo podría causar inestabilidad.

SUBIRSE AL SCOOTER

- Posicionar el asiento de manera que sea posible subirse de manera fácil y segura;
- Llevar el manillar a la posición vertical;
- Apoyar cuidadosamente un pie en el centro del estribo y acomodarse sobre el asiento en una posición cómoda y segura;
- Abrocharse el cinturón de seguridad, si está previsto en el scooter;

- Bajar o poner en su lugar los brazos;
- Introducir la llave en el interruptor;
- Girar la llave a la posición de encendido, como se ilustra en la Fig.20. La Fig.21 muestra cómo se presenta la llave en posición de apagado.



(Fig.16) (imagen ilustrativa)



(Fig.17) (imagen ilustrativa)

BAJAR DEL SCOOTER

- Comprobar que el aparato esté apagado y la llave extraída del interruptor;
- Llevar el manillar a la posición vertical;
- Levantar o quitar los brazos;
- Desabrocharse el cinturón de seguridad;
- Apoyar cuidadosamente un pie en el suelo, transferir el peso a la pierna y levantarse lentamente;
- Alejarse del scooter.

14.2 Conducción básica

- Asegurarse de haberse sentado sobre el scooter en una posición correcta y segura;
- Girar completamente el selector de velocidad en sentido antihorario hasta el nivel mínimo;
- Introducir la llave en el interruptor;
- Girar la llave en sentido horario a la posición "On";
- Poner la mano sobre las empuñaduras;
- Para la marcha adelante, tirar hacia atrás del lado derecho de la palanca de control del acelerador (o empujar hacia delante la parte izquierda de la palanca de control del acelerador);
- Para la marcha atrás, tirar hacia atrás del lado izquierdo de la palanca de control del acelerador (o empujar hacia delante la parte derecha de la palanca de control del acelerador);
- Tirar de la palanca de control del acelerador para acelerar un poco el scooter;
- Soltar la palanca de control del acelerador para que el scooter desacelere delicadamente hasta detenerse por completo;
- Practicar con estas dos funciones básicas hasta advertir que se tiene el scooter bajo control.

14.3 Giros

- Poner ambas manos sobre las empuñaduras del manillar y girar el manillar hacia la derecha para desplazarse a la derecha;
- Girar el manillar hacia la izquierda para desplazarse a la izquierda;
- Comprobar que el paso esté suficientemente libre al girar con el scooter, de manera que las ruedas traseras puedan superar cualquier obstáculo.



¡ATENCIÓN!

La conducción brusca del scooter a una velocidad demasiado elevada podría hacer despegar las ruedas traseras del suelo y causar el vuelco del scooter. Evitar esta circunstancia desacelerando y girando para evitar eventuales obstáculos.

GIROS EN PROXIMIDAD DE UN PASO ANGOSTO

Para girar en proximidad de un paso angosto, por ejemplo al entrar o salir por una puerta o al invertir la marcha:

1. Detener completamente el scooter;
2. Poner la velocidad en el mínimo;
3. Girar el manillar en la dirección hacia la cual se desea dirigirse.

GIROS MARCHA ATRÁS

Se recomienda prestar mucha atención al conducir marcha atrás.

1. Utilizar la mano derecha para empujar la palanca de control del acelerador o utilizar la mano izquierda para tirar de la palanca de control del acelerador;
2. Girar el manillar hacia la izquierda para desplazarse a la izquierda en marcha atrás;
3. Girar el manillar hacia la derecha para desplazarse a la derecha en marcha atrás;

NOTA: En marcha atrás la velocidad del scooter es el 50% del valor de velocidad seleccionado con el selector.

14.4 Control en los pasos angostos

Durante el uso del scooter nos toparemos indudablemente con obstáculos que requerirán cierta práctica para superarlos con desenvoltura y seguridad. A continuación se enumeran una serie de obstáculos comunes con se pueden encontrar durante el uso cotidiano del scooter. Junto a los obstáculos aparecen algunas sugerencias sobre cómo superarlos. Leerlas y seguirlas para aprender a controlar el scooter durante la conducción a través de puertas y sobre rampas, aceras, césped y grava, como así también en bajada.

RAMPAS

Al subirse a cualquier rampa, acera o superficie en pendiente:

- Inclinarsse hacia delante sobre el asiento para desplazar el baricentro del cuerpo hacia delante y garantizar la máxima estabilidad y seguridad.

Si sobre la rampa hay un cambio de rasante, es necesario mantener una buena adherencia:

- Maniobrar el scooter de manera que las ruedas delanteras ejecuten curvas amplias en torno a los ángulos de la rampa.
- De esta manera se permitirá a las ruedas traseras del scooter trazar un amplio arco en torno al ángulo, manteniéndose a distancia de los obstáculos.

Si es necesario detener el scooter antes de subir una rampa:

- Para ponerlo en marcha, presionar de manera delicada y decidida la palanca de control del acelerador.
- Acelerar delicadamente después de detenerse sobre cualquier superficie en pendiente.

BAJAR UNA RAMPA

- Mantener el selector de velocidad del scooter completamente girado en sentido horario, en el nivel mínimo de velocidad.
- Si es necesario detenerse, soltar la palanca de control del acelerador de manera lenta y constante.

ACERA

- No subir ni bajar de una acera más alta de lo indicado en las especificaciones técnicas;
- Bajar de la acera con cautela;
- Acercarse a la acera de modo que ambas ruedas traseras del scooter superen el escalón en el mismo momento;
- No bajar de una acera de forma oblicua, para evitar el vuelco del scooter;
- Bajar el escalón lentamente para evitar tirones. Utilizar la menor potencia posible.

CÉSPED Y GRAVA

El scooter funciona perfectamente sobre césped y grava y en subida, pero es necesario atenerse a los parámetros operativos indicados en el presente manual, en el capítulo Especificaciones técnicas. En caso de dudas sobre una situación, evitarla.

- El scooter se puede utilizar sobre prados y parques;
- Evitar el césped largo o alto, ya que podría enrollarse en los ejes del scooter;
- Evitar la gravilla.

14.5 Subidas y bajadas

CONDUCCIÓN EN SUBIDA

- Para garantizar la máxima estabilidad, inclinarse hacia delante sobre el asiento del scooter al transitar rampas, subidas, aceras o cualquier pendiente hacia arriba;
- Conducir con prudencia en subidas y rampas para discapacitados;
- Subir o bajar sobre una superficie en pendiente manteniéndose perpendiculares frente a la pendiente;
- No cortar transversalmente una superficie en pendiente en ninguna dirección;
- No intentar transitar una bajada cubierta de nieve, hielo, césped recién cortado, hojas u otros materiales potencialmente peligrosos;
- No activar la marcha atrás sobre una bajada;
- Durante la conducción del scooter no bajar ni subir sobre una pendiente superior a la recomendada. Ver el capítulo "Especificaciones técnicas". La incapacidad de hacerlo podría causar lesiones graves o muerte;
- Tratar de mantener el scooter en movimiento durante una subida o una bajada. Si es necesario detenerse, volver a arrancar y acelerar lentamente y con atención.

¡ATENCIÓN!



Si durante una bajada el scooter aumenta excesivamente de velocidad, soltar la palanca de control del acelerador y detener el scooter. Recuperado el control del scooter, empujar la palanca de control del acelerador del scooter y seguir recorriendo con cautela el resto de la bajada.

CONDUCCIÓN EN BAJADA

- Selección del nivel mínimo de velocidad;
- Si es posible hacerlo de manera segura, conducir marcha adelante para bajar cualquier rampa, descenso o superficie en pendiente hacia abajo.

El fabricante desaconseja conducir marcha atrás sobre pendientes, rampas, aceras y superficies bajada. La marcha atrás sobre una superficie en pendiente puede originar situaciones muy peligrosas. Sin embargo, si fuera necesario utilizar la marcha atrás, seguir uno de estos dos procedimientos.

NOTA: En caso de recurrir a estos procedimientos para bajar en marcha atrás, el fabricante recomienda valerse de la ayuda de otra persona.

Procedimiento 1: En funcionamiento

- Girar el interruptor de encendido a la "posición Off";
- Bajar del scooter;
- Girar el interruptor de encendido a la posición "On";
- Permaneciendo de pie junto al scooter, accionar con prudencia los controles al nivel mínimo de velocidad;
- Acompañar el scooter lenta y atentamente sobre la pendiente;
- Subirse con prudencia al scooter y restablecer el funcionamiento normal.

Procedimiento 2: Emergencia (no en funcionamiento)

- Girar el interruptor de encendido a la posición "Off";
- Bajar del scooter;
- Desactivar la palanca de bloqueo de las ruedas;
- Permaneciendo de pie junto al scooter, acompañarlo sobre la pendiente;
- Una vez alcanzada una superficie plana en la base de la superficie en pendiente, activar la palanca de bloqueo de las ruedas.



¡ATENCIÓN!

Cuando las ruedas están desbloqueadas, el freno de estacionamiento del scooter se desactiva. Sobre una superficie en pendiente, el peso del scooter puede causar la pérdida del control del scooter. En caso de necesidad, pedir ayuda para conducir el scooter sobre la superficie en pendiente, o renunciar a la ejecución de la maniobra.

14.6 Sistema de freno motor

El scooter tiene un sistema de freno motor para facilitar el frenado. El sistema de freno motor está diseñado para funcionar con la llave en posición "On" o en posición "Off". Cuando la llave está en posición "On", el bloqueo de las ruedas está activado y el scooter está en funcionamiento, el motor contribuye a frenar el scooter no bien se quita la mano de la palanca del acelerador.

Cuando la llave está en posición "Off" y el bloqueo de las ruedas está desactivado, el motor impedirá que el scooter alcance una velocidad excesiva (por ejemplo, sobre una pendiente); esto se advertirá al intentar acelerar el scooter. El scooter avanzará libremente hasta alcanzar cierta velocidad y luego se advertirá cierta resistencia, puesto que se activará el freno motor.

14.7 Freno de estacionamiento

El scooter está dotado también de una función de freno de estacionamiento automático incluida en el freno electromecánico. El scooter se detiene cuando el motor está en tracción y el interruptor de alimentación está apagado o cuando el interruptor de alimentación está encendido y la palanca se encuentra en posición neutra. Si el scooter está en modo rueda libre (motor desactivado), es posible utilizar la función de freno manual de estacionamiento llevando la palanca a posición de tracción.

14.8 Protección térmica

El controller del scooter tiene un sistema de seguridad llamado restablecimiento térmico. Un circuito incorporado controla la temperatura del controller y del motor. En caso de calor excesivo del controller y del motor, el controller desactiva la alimentación para permitir el enfriamiento de los componentes eléctricos. Aunque el scooter vuelva a la velocidad normal cuando la temperatura baje a un nivel seguro, se recomienda esperar 5 minutos antes de poner en marcha el scooter para permitir el enfriamiento completo de todos los componentes.

15. TRANSPORTE

El scooter está diseñado para ser transportado en un automóvil. Consultar el capítulo 12.2 para el desmontaje del scooter y el 12.1 para el ensamblaje del scooter.

15.1 Transportar el scooter

- Desmontar o doblar todo lo posible el asiento y el manillar hacia la zona de carga del vehículo utilizado para el transporte;
- La decisión de desmontar o bajar el asiento y el manillar depende de la medida y la forma del maletero del vehículo de transporte;
- No levantar el scooter mediante las partes de plástico ni mediante el manillar. La rotura de estas partes no está cubierta por la garantía;
- No levantar la parte posterior mediante los neumáticos o las ruedas. La parte posterior podría girar y provocar lesiones o daños;

- ES oportuno servirse de lonas u otros tipos de cobertura para proteger el scooter durante el transporte.



¡ATENCIÓN!

- Si el scooter y sus componentes no se guardan correctamente y de manera segura, podrían desplazarse o ser arrastrados por el aire y causar lesiones o daños;
- No sentarse sobre el scooter durante el transporte. En caso de transporte, asegurar firmemente el scooter mediante un sistema de anclaje/fijación aprobado.

16. LIMPIEZA

16.1 Limpieza de los neumáticos

Limpier los neumáticos con un trapo húmedo y detergentes de cocina comunes. No utilizar solventes para limpiar los neumáticos. Los solventes podrían dañar o ablandar el material de los neumáticos.

16.2 Limpieza del cuerpo

- Limpiar el cuerpo del scooter con un trapo húmedo. No lavar el scooter con una manguera de goma. Secarlo con un paño suave y limpio;
- Utilizar agua fría mezclada con un jabón dedicado para eliminar la suciedad;
- Limpiar a mano con un paño suave.

16.3 Limpieza del asiento

Limpier con un jabón delicado o con un detergente delicado y un trapo húmedo. ES posible utilizar también un detergente para vinilo.

17. INSTRUCCIONES GENERALES DE MANTENIMIENTO

El scooter necesita un mantenimiento periódico. Un mantenimiento incorrecto del scooter causará problemas técnicos y dejará la garantía sin efecto. El mantenimiento preventivo es importante. A continuación se indican las principales operaciones a realizar.

INSPECCIÓN	DIARIA	MENSUAL	SEMESTRAL	ANUAL	HECHA POR
Funcionamiento del freno	X				Usuario
Condiciones de los neumáticos	X				Usuario
Control del nivel de batería	X				Usuario
Control de la reversibilidad de las ruedas delanteras	X				Usuario
Limpieza		X			Usuario
Control de los cableados		X			Usuario
Control del estado de los bornes de la batería			X		Usuario
Control de la estabilidad del bastidor				X	Revendedores
Aceitar los cojinetes de las ruedas				X	Revendedores

17.1 Controles y apuntes

- Asegurarse de mantener el controller limpio, protegiéndolo de la lluvia y el agua. No exponer nunca el scooter al contacto directo con agua.
- Mantener las ruedas limpias de residuos, pelos, arena y fibras de alfombrados.
- Inspeccionar la banda de rodaje del neumático. Si es inferior a 1 mm (1/32"), hacer sustituir los neumáticos al revendedor local.
- Toda la tapicería se puede lavar con agua tibia y jabón neutro. De vez en cuando controlar el asiento y el respaldo para detectar cortes o laceraciones. Sustituirlos si es necesario. No conservar el scooter en ambientes húmedos: puede ocurrir que se forme moho y que la tapicería se deteriore rápidamente.
- Todos los mecanismos móviles se pueden lubricar e inspeccionar. Lubricar con vaselina o aceite ligero. No utilizar demasiado aceite; las gotas de aceite pueden manchar. Realizar siempre un control general de la fijación de todas las tuercas y pernos.
- Compruebe la duración de la frenada y la estanqueidad del bloque de freno desde la parada.

17.2 Sustitución de la rueda

- Si el scooter tiene una goma sólida, sustituir la rueda entera; contactar con el revendedor local.

17.3 Consola, cargador de batería y electrónica posterior

- Mantener las partes protegidas de la humedad.
- En caso de exposición a humedad, hacer secar completamente el scooter antes de utilizarlo nuevamente.

17.4 Guardar el scooter

Si se tiene la intención de no utilizar el scooter durante mucho tiempo, se recomienda:

- Cargar completamente las baterías antes de guardarlo;
- Desconectar las baterías del scooter;
- Conservar el scooter en un ambiente cálido y seco;
- Evitar conservar el scooter en lugares donde quede expuesto a temperaturas extremas;
- Condiciones de ejercicio de -25°C a +50°C;
- Condiciones de almacenamiento de -40°C a +65°C;
- Las baterías totalmente descargadas, cargadas muy de vez en cuando, conservadas a temperaturas extremas o conservadas sin efectuar recargas completas pueden sufrir daños permanentes, con consiguiente ineficiencia y durabilidad limitada. Se recomienda cargar las baterías del scooter periódicamente en caso de almacenamiento prolongado para garantizar prestaciones adecuadas.

17.5 Batería y recarga

El mantenimiento de las baterías es lo más importante para el mantenimiento del scooter. El mantenimiento de las baterías completamente cargadas contribuye a prolongar su duración. Seguir las indicaciones para conservar las baterías en óptimas condiciones.



¡ATENCIÓN!

Las baterías nuevas deben estar totalmente cargadas antes del primer uso del scooter. Cargar las baterías nuevas durante 12 horas aunque el indicador indique que la carga está completa. Condición fundamental para maximizar las prestaciones de las baterías.

- Para el uso diario mantener las baterías totalmente cargadas. Se recomienda conectar el cargador externo después de cada uso y recargar durante 6-8 horas;
- Si el scooter no se utiliza durante más de una semana, cargar completamente las baterías y desconectarlas del scooter.

PARA RECARGAR LAS BATERÍAS

Instrucciones de recarga para maximizar la duración de la batería:

1. Utilizar sólo el cargador suministrado con el scooter;
2. NO utilizar nunca un cargador para automóvil o mojado;
3. Evitar las descargas profundas; no descargar del todo las baterías;
4. No dejar las baterías en condiciones de baja carga durante períodos prolongados. Cargar lo más pronto posible una batería descargada;
5. Recargar completamente las baterías en forma regular;
6. Mantener las baterías siempre totalmente cargadas;
7. Controlar las baterías una vez al mes y recargarlas si es necesario.

El cargador es externo. Para recargar las baterías seguir los pasos siguientes.

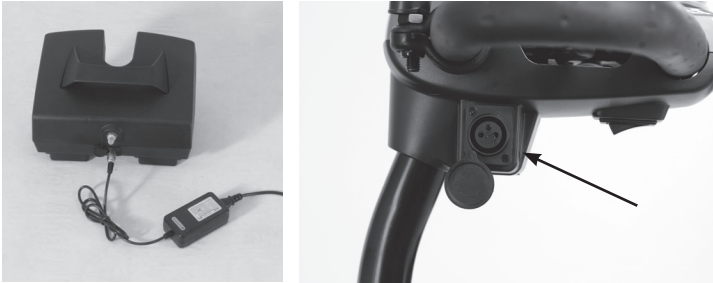

(Imágenes ilustrativas)

- Poner el scooter cerca de una toma eléctrica de pared normal.
- Quitar la llave para apagar el scooter.
- Girar la tapa del alojamiento del cargador.
- Conectar el conector XLR del cargador en el puerto del cargador.
- Introducir el otro extremo del cable de alimentación en la toma de pared.
- Cuando la carga esté completa, se visualizará la capacidad de la batería.
- Desconectar de la toma de pared el cable de alimentación del cargador sólo cuando las baterías estén totalmente cargadas.

Recargar las baterías sólo cuando la llave esté en OFF (apagado).

MANTENIMIENTO DE LA BATERÍA

Para los scooters se utilizan baterías de GEL o AGM y SLA de ciclo continuo.

- Estas baterías no necesitan mantenimiento;
- No existen riesgos de escapes o pérdidas, por lo que estas baterías pueden transportarse de manera segura en aviones, autobuses, trenes, etc.;
- Ateniéndose a los procedimientos indicados en este manual se prolonga la vida de las baterías.

Nota: No utilizar para el scooter baterías para automóvil, ya que no están diseñadas para descargarse totalmente; además, no son seguras para el uso en un scooter. La vida útil de una batería a menudo depende del cuidado del usuario.

SI LOS TERMINALES DE LA BATERÍA SE CORROEN:

- La corrosión puede provocar una mala conexión eléctrica y problemas operativos;
- Limpiar la batería corroída con un cepillo duro y una mezcla de bicarbonato de sodio y agua.

17.6 Carga de la batería

El cargador funciona con la tensión normal de una toma de corriente (corriente alterna) y la convierte en V CC (corriente continua). Las baterías utilizan la corriente continua para hacer funcionar el scooter. Cuando las baterías están completamente cargadas, el amperaje del cargador está casi en cero. De esta manera el cargador mantiene la carga pero no sobrecarga la batería.

Notas:

- Las baterías no se pueden recargar si se han descargado casi completamente.
- Cargar las baterías en ambientes bien ventilados.
- El cargador es sólo para uso en interiores. Protegerlo de la humedad.
- Para obtener las máximas prestaciones se recomienda sustituir las dos baterías simultáneamente.
- Todas las baterías pierden lentamente su carga energética si no se utilizan durante largos periodos. Después de 3 meses sin uso, puede producirse una pérdida de carga de aproximadamente el 10%. Por lo tanto, en caso de que se prevea un largo período de inactividad, se recomienda recargar completamente las baterías durante al menos 10 horas una vez al mes e inmediatamente después desconectarlas, para que no estén conectadas a la unidad de motor/control.

17.7 Si el scooter no funciona

- Asegurarse de que la palanca de bloqueo de las ruedas esté desactivada;
- Controlar el interruptor automático principal. Si es necesario, restablecer el interruptor automático;
- Comprobar que el selector de velocidad esté en el modo deseado;
- Comprobar que el interruptor de encendido esté en la posición "On".

Si el problema no se resuelve con ninguno de los procedimientos indicados, contactar con el revendedor autorizado.

INTERRUPTOR AUTOMÁTICO PRINCIPAL



¡ATENCIÓN!

No intentar hacer reparaciones eléctricas por cuenta propia. Consultar al revendedor local.

Si el scooter deja de funcionar aparentemente sin motivo, es probable que se haya disparado el interruptor automático principal.

POSIBLES RAZONES DEL DISPARO DEL INTERRUPTOR AUTOMÁTICO PRINCIPAL

- Conducción sobre una cuesta irregular;
- Subida a una acera;
- Baterías descargadas;
- Superación de la capacidad máxima.

Al poner el scooter en funcionamiento, el voltaje de la batería disminuye y la corriente de la batería debe aumentar para responder a la demanda del motor y demás dispositivos eléctricos del scooter. Esto puede provocar una fuerte absorción de corriente eléctrica que determinará el disparo del interruptor automático principal.

Soluciones:

- Recargar las baterías del scooter. Consultar el capítulo 16.5 (Batería y recarga) del presente manual;
- Si el problema persiste, dirigirse al revendedor autorizado para realizar una prueba de carga de las baterías;
- Si las baterías funcionan, el problema podría ser el cargador. Dirigirse al revendedor autorizado.

RESTABLECER EL INTERRUPTOR AUTOMÁTICO PRINCIPAL

- Si el interruptor automático principal se dispara porque las baterías están descargadas o porque hay una sobrecarga momentánea, restablecer el interruptor automático principal;
- Esperar 10 minutos hasta que el cuadro de control del motor vuelva a estar operativo;
- Comprobar que el interruptor de encendido esté en la posición "Off".
- Pulsar la tecla de restablecimiento situada en el interruptor automático principal.

NOTA: Si el interruptor automático principal se sigue disparando, probablemente hay una avería eléctrica que requiere una intervención de personal cualificado.

18. ANÁLISIS DE LOS PROBLEMAS Y SOLUCIONES

El scooter tiene un controller que controla continuamente sus condiciones de funcionamiento. Si detecta un problema, lo indica con la luz intermitente de la tecla ON / OFF. Es necesario contar el número de destellos y ver la lista para verificar el tipo de error ocurrido.

Número de destellos	Error	Nota
1 destello	Tensión batería baja	O la batería necesita recarga o la conexión a la batería no es correcta. Controlar las conexiones a la batería. Si las conexiones son correctas, intentar cargar la batería.
2 destellos	Motor desconectado	La conexión al motor no es correcta. Controlar todas las conexiones entre el motor y el controller.
3 destellos	Problema en los circuitos del motor	El motor tiene un corto circuito en una conexión de la batería. Contactar con el centro de asistencia.
4 destellos	Problema interruptor rueda libre	La palanca rueda libre está activada o bien se ha activado el mecanismo de desactivación del freno manual. Controlar la posición de la palanca.
5 destellos	-	No utilizado.
6 destellos	Cargador conectado	El controller S-Drive está inactivo. Esto puede ocurrir porque el cargador está conectado o la palanca no está en posición de conducción.
7 destellos	Problema acelerador	Indica un problema en la palanca de mando. Asegurarse de que la palanca esté en posición de reposo antes de encender lo scooter.
8 destellos	Problema en el controller	Indica un error en el controller. Asegurarse de que todas las conexiones estén firmes.
9 destellos	Error freno de estacionamiento	El freno de estacionamiento tiene una mala conexión. Controlar el freno y las conexiones del motor. Asegurarse de que las conexiones del controller sean seguras.
10 destellos	Tensión batería alta	Se ha aplicado una tensión excesiva al controller. Esto suele deberse a malas conexiones de la batería; controlar las conexiones de la batería.

Nota: Si se presentan problemas técnicos, controlar el dispositivo con el revendedor local antes de intentar resolver los problemas por cuenta propia.

Los siguientes síntomas pueden indicar un problema grave en el scooter. Contactar con el revendedor local si se presenta alguno de los siguientes casos:

1. Ruido del motor;
2. Desgaste de los cables y las conexiones;
3. Conectores quebrados o rotos;
4. Desgaste irregular de alguno de los neumáticos;
5. Movimiento con tirones;
6. El scooter tira más de un lado;
7. Grupos rueda doblados o rotos;
8. El scooter no se enciende;
9. El scooter se enciende pero no se mueve.

19. CONDICIONES DE ELIMINACIÓN

19.1 Condiciones de eliminación generales

No eliminar el producto junto con los desechos sólidos urbanos. Para la eliminación del producto, entregarlo en una isla ecológica municipal en vistas del posterior reciclado de los materiales.

19.2 Advertencias para la eliminación correcta del producto según la directiva europea

2012/19/UE:

Al final de su vida útil, el producto no se deberá eliminar junto con los desechos urbanos. El producto se deberá entregar a los centros de recogida selectiva designados por los ayuntamientos o a los distribuidores que suministren este servicio.

La eliminación selectiva del producto permite evitar posibles consecuencias negativas para el medio ambiente y la salud, así como recuperar los materiales que lo componen para obtener un importante ahorro de energías y recursos. Para destacar la obligación de eliminar por separado los aparatos electromédicos, en el producto se ha colocado el símbolo del contenedor tachado.

19.3 Tratamiento de las baterías usadas - (Directiva 2006/66/CE):

Este símbolo sobre el producto indica que las baterías no deben considerarse un desecho doméstico común. La eliminación correcta de las baterías ayuda a prevenir posibles consecuencias negativas para el medio ambiente y la salud, que podrían ser causadas por su inadecuada eliminación. El reciclado de los materiales ayuda a conservar los recursos naturales. Entregue las baterías agotadas en los puntos de recogida indicados para el reciclado. Para más información sobre la eliminación de las baterías agotadas o del producto, contacte con el ayuntamiento, con el servicio local de eliminación de desechos o con la tienda donde se ha adquirido el aparato.

20. ESPECIFICACIONES TÉCNICAS

CÓDIGO - MODELO	CN200X
CAPACIDAD MÁXIMA	113 Kg
RUEDAS TRASERAS	195x50 mm
RUEDAS DELANTERAS	195x50 mm
RUEDAS ANTIVUELCO	incluidas
VELOCIDAD MÁXIMA	6 km/h

ESPECIFICACIONES BATERÍAS	12V 12Ah
AUTONOMÍA*	>11 km
TIPO DE CARGADOR	1,8 Amp off-board, 220V 50Hz
CONTROLLER	Dynamic R50A
TIPO DE MOTOR	270W
PESO CON BATERÍAS	56,2 Kg
PESO SIN BATERÍAS	44,6 Kg
RADIO DE VIRAJE	1227,5 mm
SUSPENSIONES	Sí
LONGITUD	1060 mm
ANCHO	520 mm
ALTURA	800 mm
ANCHO ASIENTO	415 mm
ALTURA ASIENTO PLATAFORMA	440 mm
ALTURA ASIENTO SUELO	545 mm
PROFUNDIDAD ASIENTO	350 mm
ALTURA RESPALDO	295 mm
INTEREJE	760 mm
ALTURA DESDE EL SUELO	100 mm
MÁXIMA PENDIENTE SUPERABLE APROX.**	12° - 21%
SUPERACIÓN OBSTÁCULO	50 mm

La resistencia del asiento del scooter a la combustión ha sido probada según la norma ISO 7176-16:2012, pero se recomienda evitar la cercanía de llamas y humo al scooter. El sistema eléctrico de este scooter es conforme a la norma ISO 7176-14:2008.

*** La autonomía del scooter puede variar en base a:**

- Peso del usuario;
- Pendientes recorridas;
- Desgaste de la batería;
- Estilo de conducción;
- Modos de carga

**** El término pendiente aproximada (rated slope) está definido en la norma EN 12184:2014.**

21. GARANTÍA

Todos los productos Moretti están garantizados contra defectos de material o de fabricación durante 2 (dos) años desde la fecha de venta del producto, sin perjuicio de eventuales exclusiones y de las limitaciones especificadas a continuación. La garantía no se aplica en caso de uso inadecuado, abuso o modificación del producto o incumplimiento de las instrucciones de uso. El uso previsto para el producto se explica en el manual de uso. Moretti no se hace responsable

de daños, lesiones personales u otras consecuencias derivadas de errores de instalación y de un uso del producto no conforme a las instrucciones de los manuales de instalación, montaje y uso. Moretti no garantiza los productos Moretti contra daños o defectos en las siguientes condiciones: calamidades naturales, operaciones de mantenimiento o reparación no autorizadas, daños derivados de problemas de alimentación eléctrica (si está prevista), uso de partes o componentes no suministrados por Moretti, incumplimiento de las pautas e instrucciones de uso, modificaciones no autorizadas, daños ocasionados durante el transporte (fuera del envío original de Moretti), u omisión del mantenimiento indicado en el manual. La garantía no cubre los componentes de desgaste si el daño es imputable al uso normal del producto.

21.1 Garantía de las baterías recargables (si están previstas)

Las baterías originales y las de repuesto están cubiertas por una garantía de 90 (noventa) días en relación a las prestaciones y de 6 (seis) meses en relación a defectos de fabricación según lo requerido por las normas de ley. Si las baterías totalmente cargadas no se utilizan durante más de tres meses consecutivos, la garantía queda sin efecto. Si las baterías totalmente descargadas no se utilizan durante más de tres días consecutivos, la garantía queda sin efecto.

22. REPARACIONES

Reparación en garantía Si un producto Moretti presenta defectos de material o de fabricación durante el período de garantía, Moretti evaluará con el cliente si el defecto del producto está cubierto por la garantía. Moretti a su discreción puede sustituir o reparar el artículo en garantía en la dirección de un revendedor Moretti especificado o en su propia sede. Los costes de mano de obra para la reparación del producto pueden estar a cargo de Moretti si se determina que la reparación está cubierta por la garantía. Una reparación o sustitución no renueva ni proroga la garantía.

Reparación de un producto no cubierto por la garantía Un producto no cubierto por la garantía podrá ser devuelto para la reparación sólo con la autorización previa del servicio Clientes de Moretti. Los costes de mano de obra y envío relativos a una reparación no cubierta por la garantía estarán totalmente a cargo del cliente o del revendedor. Las reparaciones de productos no cubiertos por la garantía tienen una garantía de 6 (seis) meses desde la fecha de entrega del producto reparado.

Productos no defectuosos Tras la evaluación y la prueba de un producto devuelto, Moretti notificará al cliente en el caso de que el producto no resulte defectuoso. El producto será devuelto al cliente y estarán a su cargo los costes de devolución.

23. REPUESTOS

Para conseguir repuestos y accesorios, consultar exclusivamente el catálogo general. Los repuestos originales Moretti tienen una garantía de 6 (seis) meses desde la fecha de entrega del repuesto.

24. CLÁUSULAS EXONERATIVAS

Más allá de las especificaciones de esta garantía y dentro de los límites de ley, Moretti no ofrece ninguna otra declaración, garantía o condición expresa o implícita con respecto a la aptitud para la comercialización, la idoneidad para fines particulares, la no-violación y la no-interferencia. Moretti no garantiza que el uso del producto Moretti no pueda presentar interrupciones o errores. La duración de eventuales garantías implícitas que puedan ser impuestas por normas de ley se limita al período de garantía conforme a los límites de ley. Algunos estados o países no permiten limitaciones de la duración de la garantía implícita o la exclusión o limitación de daños accidentales o indirectos en relación con productos para los consumidores. En dichos estados y países, algunas exclusiones o limitaciones de esta garantía podrán no aplicarse al usuario. La presente garantía está sujeta a variaciones sin aviso previo.



CERTIFICADO DE GARANTÍA

Producto _____

Fecha de compra _____

Distribuidor _____

Calle _____ **Localidad** _____

Vendido a _____

Calle _____ **Localidad** _____



MORETTI S.P.A.

Via Bruxelles, 3 - Melegnano 20122 Cavriaglia (Arezzo) Tel. +39 055 96 21 11

www.morettispa.com email: info@morettispa.com

MADE IN P.R.C.

** Consulte en nuestro sitio web la última versión disponible del manual de usuario.*

ESPAÑOL

MORETTI S.P.A.

Via Bruxelles, 3 - Meleto
52022 Cavriglia (Arezzo)

Tel. +39 055 96 21 11
Fax. +39 055 96 21 200

www.morettispa.com
info@morettispa.com